

股票代碼：8932

MAX[®]

宏大拉鍊股份有限公司
HORNG DAH ZIPPERS CO., LTD.

97 年報

ANNUAL REPORT 2008

本年報查詢網址：<http://newmops.twse.com.tw>

證期會指定之資訊申報網址：同上

本公司年報相關資料查詢網址：同上

中華民國 九十八 年 五 月 二十 日 刊印

一、發言人、代理發言人姓名、職稱、聯絡電話及電子郵件信箱：

發 言 人：簡 麗 玲

職 稱：業務部經理

電 話：（0二）二六二七一八二八

E-MAIL：speak@maxzip.com.tw

代理發言人：陳 良 兆

職 稱：管理部主任

電 話：（0二）二六二七一八二八

E-MAIL：speak@maxzip.com.tw

二、總公司、分公司、工廠之地址及電話：

總公司地址：114 台北市內湖區洲子街 196 號 7 樓

電 話：（0二）二六二七一八二八

分公司地址：330 桃園市民權路 106 巷 3 號 1 樓

電 話：（0三）三三六六六00

工廠地址：325 桃園縣龍潭鄉烏林村工二路 17 號

電 話：（0三）四七九四一三二

三、股票過戶機構之名稱、地址、網址及電話：

名 稱：統一綜合證券股份有限公司

地 址：台北市東興路八號地下一樓

網 址：www.pscnet.com.tw

電 話：（0二）二七四七八二六六

四、最近年度財務報告簽證會計師姓名、事務所名稱、地址、網址及電話：

事務所名稱：勤業眾信會計師事務所

簽證會計師：翁榮隨會計師、劉水恩會計師

地 址：105 台北市民生東路三段一五六號十二樓

網 址：www.deloitte.com.tw

電 話：（0二）二五四五九九八八

五、海外有價證券掛牌買賣之交易場所名稱及查詢該海外有價證券資訊之方式：無

六、公司網址：www.maxzip.com.tw

目 錄

頁次

壹、致股東報告書	1
貳、公司簡介	3
一、設立日期	3
二、公司沿革	3
參、公司治理報告	5
一、組織系統	5
二、董事、監察人、總經理、副總經理、協理、各部門及分支機構主管資料	7
三、公司治理運作情形	16
四、會計師公費資訊	30
五、更換會計師資訊	30
六、公司之董事長、總經理、負責財務或會計事務之經理人，最近一年內曾任職於簽證會計師所屬事務所或其關係企業者	31
七、最近年度及截至年報刊印日止，董事、監察人、經理人及持股比例超過百分之十之股東股權移轉及股權質押變動情形	31
八、持股比例占前十大股東間互為關係人之資訊	32
九、公司、公司之董事、監察人、經理人及公司直接或間接控制之事業對同一轉投資事業之持股數，並合併計算綜合持股比例	32
肆、募資情形	33
一、資本及股份	33
二、公司債辦理情形	36
三、特別股辦理情形	36
四、海外存託憑證辦理情形	36
五、員工認股權憑證辦理情形	36
六、併購或受讓他公司股份發行新股辦理情形	36
七、資金運用計畫執行情形	36
伍、營運概況	37
一、業務內容	37
二、市場及產銷概況	40
三、從業員工資訊	51
四、環保支出資訊	51
五、勞資關係	52
六、重要契約	54

陸、財務概況	55
一、最近五年度簡明資產負債表及損益表.....	55
二、最近五年度財務分析.....	57
三、最近年度財務報告之監察人審查報告.....	59
四、最近年度財務報表.....	60
五、最近年度經會計師查核簽證之母子公司合併財務報表.....	96
六、公司及其關係企業最近年度及截至年報刊印日止，如有發生財務週轉困難情事，對本公司財務狀況之影響.....	136
柒、財務狀況及經營結果之檢討分析與風險事項	137
一、財務狀況.....	137
二、經營結果.....	138
三、現金流量.....	138
四、最近年度重大資本支出對財務業務之影響.....	139
五、最近年度轉投資政策、其獲利或虧損之主要原因、改善計畫及未來一年投資計畫.....	139
六、風險事項分析評估.....	139
七、其他重要事項.....	140
捌、特別記載事項	141
一、關係企業相關資料.....	141
二、私募有價證券辦理情形.....	143
三、子公司持有或處分本公司股票情形.....	144
四、其他必要補充說明事項.....	144
玖、證券交易法第三十六條第二項第二條所定對股東權益或證券價格有重大影響之事項	144

壹、致股東報告書

一、茲將本公司九十七年度營運狀況報告如下：

(一)九十七年度營運計畫實施成果

本公司九十七年度合併營收為新台幣 1,019,116 仟元，較九十六年度合併營收新台幣 917,222 仟元，成長 11.11%，九十七年度營業淨利為新台幣 27,132 仟元，較九十六年度新台幣(38,137)仟元，增加新台幣 65,269 仟元，在本期淨利方面，九十七年度為新台幣 5,802 仟元，較九十六年度新台幣(41,227)仟元，增加新台幣 47,029 仟元。

(二)預算執行情形

九十七年度未公開財務預測，故無預算達成情形。

(三)財務收支及獲利能力分析

項目	97 年度	96 年度
資產報酬率(%)	1.89	(2.78)
股東權益報酬率(%)	1.71	(8.60)
純益率	1.18	(4.46)
每股盈餘(元)	0.14	(0.69)

(四)研究發展狀況

本公司之研發，主要在本業範圍內，以各製程之核心技術為基礎，進行產品與新製程及加工技術之研發，期能替公司創造最大效益。

二、2008 年回顧與 2009 年的展望：

2008 年回顧

2008 年絕對是一個令人記憶深刻難以忘懷的一年！由於歐美過度開放的金融法規，設計出五花八門的金融產品，頂著金融創新的光環，在全球國際知名銀行、信評公司、企業、投資人均一片樂觀認同中，突然像骨牌倒塌一樣，歐美國家長期引以為傲的自由經濟一夕崩解，一場世界級的金融災難全球同步演出，無人能倖免，各國政府無不紛紛祭出各項政策力挽狂瀾。在眾人的驚呼聲中，世界經濟板塊大挪移，世界產業結構也悄悄的改變，在一番洗禮之後，一切回歸基本面，強者終將勝出。

本公司在 2008 年的驚濤駭浪中，秉持著「追求圓滿、永續經營」的理念，終於突破 2002 年以來虧損的狀況，轉虧為盈。

2009 年目標與展望

2009 年，宏大拉鍊在行銷策略上有所修正。今年目標除了鞏固原有的美洲與日本市場外，更將拓展歐洲、南美洲（巴西）為主力目標。

1、原有市場

1.1、美國市場

已獲得多家知名大型百貨連鎖業，如：KOHLS、TARGET、KOHLS、MACY'S、SAKS...外，今年預計將可取得 WAL-MART 的核可證書，在整體業績銷售上，將會有更大的進步空間，同時相對應 09 年元月起，輸入至北美市場的質量與要求含鉛量...等標準提高，將會更加約束品牌客戶指定具規模的品牌拉鍊廠為其

供應商，而本公司產品標準已完全符合上述的條件與規定。

1.2、日本市場

在日本市場，與各大汽車品牌合作(椅套)，如：TOYOTA（對本公司的採購量更高達 70%）、HONDA、MITSUBISHI、DAIHATSU、NISSAN、MAZDA，本公司所生產之汽車拉鍊，亦與 YKK 併列為日本汽車市場唯一認證之兩家拉鍊生產供應商。而昆山廠今年將與大陸自有汽車品牌合作。

2、拓展市場

2.1、歐洲市場

歐洲市場，本公司已取得 OEKO-TEX CLASS I 及 INTERTEK ECO-CERTIFICATION CLASS I 等級的認證，已完全符合世界級高品質、高環保的標準，除了原本已是著名百貨連鎖業 M&S（亞洲區僅指定 MAX 與 YKK）以及 NEXT（約有 330 家分店）的核可商外，2009 年預計會再增加

- TESCO（英國零售商，在 11 個國家有營業點）
- BHS（英國連鎖百貨業，並有 50 家商場）
- Arcadia（英國最大的服裝零售商集團，旗下有八家知名成衣品牌，並有 420 家店面，涵蓋超過 30 個國家）
- George Asda（英國前三大連鎖超市）

這 4 家國際大型品牌的認證已進行中，成為核可廠商後，預計銷售金額將會成倍數成長。

2.2、南美洲市場（巴西）

為搶攻巴西市場商機，本公司於 2006 年開始與當地拉鍊廠合作，提供拉鍊前端產品，由其自行加工為成品，而此協力廠原以鞋類為其銷售主力，在當地佔有率約 10%，今年則將跨足成衣、牛仔褲市場，預估整體銷售金額將會大幅的成長。

面對這一波全球性的金融危機，本公司全體同仁上下一心，凝聚共識接受挑戰。以品質、交期、服務的核心競爭力，以積極、務實的態度，化作具體行動，創造與客戶雙贏的局面，期望在未來創造更佳的業績。在此本人謹代表所有同仁及董事會向各位股東致最誠摯的謝意。

希望各位股東繼續給予支持與鼓勵，感謝大家！最後敬祝各位：

平安快樂 心想事成

董事長：洪寶川



經理人：洪寶川



會計主管：許菁真



貳、公司簡介

一、公司設立

設立日期：中華民國六十七年二月十八日

二、公司沿革

- 1978：2月創立於台北縣新莊市，資本額新台幣壹佰萬元。
- 1979：自創MAX品牌，積極拓展國內市場。
- 1980：增資為新台幣玖佰萬元，以強化原有資本結構。
- 1984：於桃園縣龍潭鄉（現址）購置廠房，並於年底完成遷廠工程。
- 1985：6月份起購置微型電腦（ALPHA MICRO 1000E），邁向電腦化、系統化作業模式。
- 1986：變更公司組織為”股份有限公司“，並完成增資使資本額提高為新台幣貳仟伍佰萬元。增建尼龍拉鍊後段加工廠房 382 坪，與日本 GOSEN CO., LTD 技術合作，製造銷售予各大優良汽車廠專用之難燃耐光拉鍊，將行銷通路拓展至日本市場。
- 1987：為擴大營業規模強化生產流程提高產量，增建尼龍拉鍊前段四層樓 916 坪廠房，並擴增成型、織帶及縫合等生產設備及產能。同時亦完成第三期增資案，使資本額達到新台幣肆仟伍佰萬元。
- 1988：成立塑鋼拉鍊生產部門。同年完成第四期增資，使資本額提高至新台幣捌仟萬元。
- 1991：增購新型塑鋼拉鍊機台，擴充塑鋼拉鍊產能 30%。與日本 GOSEN CO., LTD. 合作完成新型難燃拉鍊之作業設備，提昇生產特殊難燃拉鍊之技術能力。全面更新微型電腦系統，進入個人電腦網路作業系統（PC NETWORK），以提昇產銷效率。
- 1993：完成塑鋼拉鍊前段加工 147 坪廠房擴建工程，再次擴充新型塑鋼拉鍊機台，提昇塑鋼拉鍊產能。
- 1995：12月於大陸昆山成立宏大拉鍊(中國)有限公司。
- 1996：完成後段加工 396 坪三樓廠房擴建工程，並成立壓鑄部門，生產拉頭、拉片成品組裝，以整合拉鍊生產垂直分工之作業程序，提高自製率。
- 1997：資本額增加為新台幣壹億伍仟陸佰萬元。著手進行總樓板坪數 2,200 坪之廠房擴建計劃，並於年底完成工程發包及動土開工作業。
- 1998：資本額增加為新台幣貳億柒仟陸佰貳拾捌萬元。前製程 2,200 坪廠房擴建工程順利竣工啟用，總廠房使用面積達到 4,562 坪。
- 1998：6月於英屬維京群島成立境外子公司 MAX INVESTMENT CONSULTING CO., LTD.
- 1999：榮獲 ISO-9002 之品質認證，資本額增加為新台幣參億玖佰萬元，進行股票

上櫃之輔導作業。

- 2000：資本額增加為新台幣參億柒仟零捌拾萬元，斥資玖仟伍佰萬元購置台北市內湖辦公室，獲證期會核准股票上櫃。
- 2001：3/29 掛牌上櫃，資本額增加為新台幣參億玖仟捌佰萬元。
- 2002：4 月於薩摩亞群島成立境外子公司 MAX INTERNATIONAL INVESTMENT CO., LTD.
5 月於薩摩亞群島成立境外子公司 MAX INTERNATIONAL TRADING CO., LTD.
展開大陸昆山廠興建工程。
- 2004：大陸昆山廠建置完成並開始營運；同年龍潭廠取得「新型吊掛用拉鍊帶」專利權。
- 2008：2 月份宏大拉鏈(中國)有限公司取得 ISO9001 與 ISO14000 認證。
6 月份完成私募增資，資本額增為肆億捌仟捌佰萬元整。
設立子公司宏圓投資股份有限公司及轉投資城家建設股份有限公司。

參、公司治理報告

一、組織系統

(一)組織結構

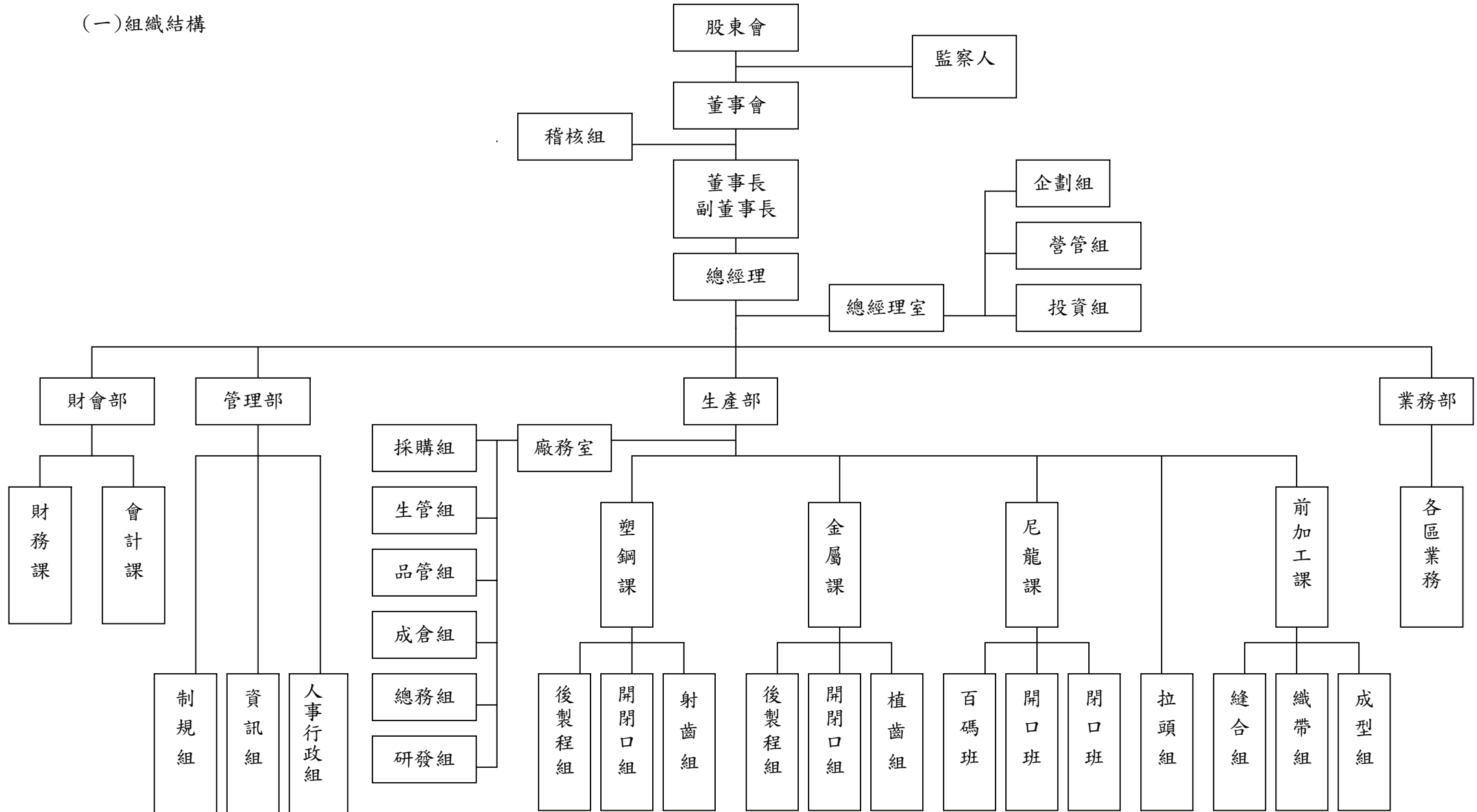

(二)各部門所營業務

部門	主要職掌
業務部	<ol style="list-style-type: none">1. 拉鍊市場開發及銷售事宜。2. 特殊拉鍊市場開發及銷售事宜。3. 客戶退貨申訴及各項服務。4. 收款及應收帳款處理。5. 客戶信用管理。
生產部	<ol style="list-style-type: none">1. 拉鍊生產、加工、儲放管理及出貨。2. 運輸管理、車輛調度。3. 生產成本資料蒐集與控制。4. 存貨管理。5. 設備保養與維修。6. 產銷協調與配合。7. 文書管理、總務等業務。8. 國內外原材料來源開發及採購事宜。9. 固定資產之採購、管理、盤點、保險等業務。
管理部	<ol style="list-style-type: none">1. 人事招募、任用、晉升、考勤、考核、薪資、教育訓練、福利、退休、離職等業務。2. 電腦網路系統之開發與設計。3. 工業安全與衛生。4. 公司制度規章之管理。
財會部	<ol style="list-style-type: none">1. 掌理公司資金籌措、規劃及調度。2. 會計及財務報表之編列與營運分析。3. 成本會計事務處理與彙總。4. 稅務、財務及股務事務處理。

二、董事、監察人、總經理、副總經理、協理、各部門及分支機構主管資料：

(一)董事及監察人

1. 董事及監察人資料

98年4月30日

職稱	姓名	初次選任日期	選任日期	任期	選任時持有股份		現在持有股份		配偶、未成年子女現在持有股份		利用他人名義持有股份		主要經(學)歷	目前兼任本公司及其他公司之職務	具配偶或二親等以內關係之其他主管、董事或監察人		
					股數	持股比例	股數	持股比例	股數	持股比例	股數	持股比例			職稱	姓名	關係
董事長	洪寶川(註一)	67.02.18	97.05.30	3年	6,627,667	17.53%	3,327,667	6.82%	614,492	1.26%	—	—	屏榮高商 育志工業(股)公司生管	宏育國際投資(股)公司董事長 宏達開發投資(股)公司監察人	監察人	洪數真	兄妹
董事	詹正田(註二)	91.06.24	97.05.30	3年	1,442,177	3.82%	1,442,177	2.96%	—	—	—	—	北斗高中 宜進實業(股)公司董事長	宜進實業(股)公司董事長 億東纖維(股)公司董事長	無	無	無
董事	張長義(註三)	88.06.22	97.05.30	3年	6,627,667	17.53%	3,327,667	6.82%	572,825	1.17%	—	—	明志工專工業管理科	宏達開發投資(股)公司董事長 宏育國際投資(股)公司監察人	監察人	洪數真	夫妻
董事	蔡紹嵩(註三)	97.05.30	97.05.30	3年	6,627,667	17.53%	3,327,667	6.82%	—	—	—	—	逢甲大學會計系 洋通工業(股)公司財會協理	宏達開發投資(股)特別助理	無	無	無
董事	郭宏達	97.05.30	97.05.30	3年	210,000	0.56%	500,000	1.02%	—	—	—	—	日本東京工學院藝術專門學校	太和殿餐廳經營者	無	無	無
董事	廖景忻(註四)	97.05.30	97.05.30	3年	249,000	0.66%	234,000	0.48%	—	—	—	—	台灣大學化學工程系	得信勇精密工業(股)董事長	無	無	無
董事	張永智(註五)	94.06.28	97.05.30	3年	1,181,047	3.12%	1,181,047	2.42%	778	—	—	—	南坎初中 宏來興企業(股)公司董事長	宏育國際投資(股)公司董事 宏達開發投資(股)公司董事	董事	張長義	兄弟
監察人	洪數真	91.06.24	97.05.30	3年	572,825	1.52%	572,825	1.17%	1,000,586	2.05%	—	—	屏榮高商	興字號餐廳(股)公司董事	董事長 董事	洪寶川 張長義	兄妹 夫妻
監察人	陳永松(註六)	97.05.30	97.05.30	3年	1,000	—	3,001,000	6.15%	—	—	—	—	台灣大學會研所碩士班 安侯建業會計師事務所審計員	永翔開發(股)特別助理	無	無	無
監察人	姜智國(註七)	97.05.30	97.05.30	3年	1,000	—	5,001,000	10.25%	—	—	—	—	文化大學會計系	永讚開發投資(股)特別助理	無	無	無

附註：(一)洪寶川係宏育國際投資股份有限公司法人代表人。

(二)詹正田係宜進實業股份有限公司法人代表人。

(三)張長義、蔡紹嵩係宏達開發投資股份有限公司法人代表人。

(四)廖景忻於98.01.20辭職解任。

(五)張永智於97.11.18因死亡自然解任。

(六)陳永松係永翔開發股份有限公司法人代表人。

(七)姜智國係永讚開發投資股份有限公司法人代表人，於98.03.20辭職解任。

(八)97.05.30選任日公司發行總股數為37,800千股，截至年報刊印日公司發行總股數為48,800千股。

表一：法人股東之主要股東

98年04月30日

法人股東名稱	法人股東之主要股東
宏育國際投資股份有限公司	洪寶川 35.6%、張長義 20%、張永智 20%、洪數真 12%、洪邱秀雲 12%
宏達開發投資股份有限公司	洪寶川 20%、張長義 20%、張永智 35.6%、洪數真 12%、洪邱秀雲 12%
宜進實業股份有限公司	億東纖維（股）公司 9.79%、詹正田 9.06%
永翔開發股份有限公司	吳振乾 50%、林秋艷 50%
永讚開發投資股份有限公司	姜智國 70%、吳振乾 30%

表二：表一主要股東為法人者其主要股東

98年04月30日

法人名稱	法人股東之主要股東
億東纖維股份有限公司	宜進實業股份有限公司 43.18%

2. 董事及監察人符合獨立性標準之情形

姓名	是否具有五年以上工作經驗 及下列專業資格			符合獨立性情形（註1）										兼任其他 公開發 行公司 獨立董 事家數		
	商 務 、 法 務 、 財 務 、 會 計 或 公 司 業 務 所 須 相 關 科 系 之 公 私 立 大 專 院 校 講 師 以 上	法 官 、 檢 察 官 、 律 師 、 會 計 師 或 其 他 與 公 司 業 務 所 需 之 國 家 考 試 及 格 領 有 證 書 之 專 門 職 業 及 技 術 人 員	商 務 、 法 務 、 財 務 、 會 計 或 公 司 業 務 所 須 之 工 作 經 驗	1	2	3	4	5	6	7	8	9	10			
	洪寶川		✓										✓			-
	詹正田		✓	✓	✓	✓	✓				✓	✓	✓			-
	張長義		✓										✓			-
	蔡紹嵩		✓			✓	✓				✓	✓	✓			-
	郭宏達		✓	✓	✓	✓	✓	✓	✓	✓	✓	✓	✓		✓	-
洪數真		✓						✓	✓	✓		✓	✓	-		
陳永松		✓			✓	✓				✓	✓	✓		-		

註1：各董事、監察人於選任前二年及任職期間符合下述各條件者，請於各條件代號下方空格中打“✓”。

- (1)非為公司或其關係企業之受僱人。
- (2)非公司或其關係企業之董事、監察人(但如為公司或其母公司、公司直接及間接持有表決權之股份超過百分之五十之子公司之獨立董事者，不在此限)。
- (3)非本人及其配偶、未成年子女或以他人名義持有公司已發行股份總額百分之一以上或持股前十名之自然人股東。
- (4)非前三款所列人員之配偶、二親等以內親屬或五親等以內直系血親親屬。
- (5)非直接持有公司已發行股份總額百分之五以上法人股東之董事、監察人或受僱人，或持股前五名法人股東之董事、監察人或受僱人。
- (6)非與公司有財務或業務往來之特定公司或機構之董事(理事)、監察人(監事)、經理人或持股百分之五以上股東。
- (7)非為公司或關係企業提供商務、法務、財務、會計等服務或諮詢之專業人士、獨資、合夥、公司或機構之企業主、合夥人、董事(理事)、監察人(監事)、經理人及其配偶。
- (8)未與其他董事間具有配偶或二親等以內之親屬關係。
- (9)未有公司法第30條各款情事之一。
- (10)未有公司法第27條規定以政府、法人或其代表人當選。

(二)總經理、副總經理、協理、各部門及分支機構主管資料

98年04月30日

職稱	姓名	就任日期	持有股份		配偶、未成年子女持有股份		利用他人名義持有股份		主要經(學)歷	目前兼任其他公司之職務	具配偶或二親等以內關係之經理人			經理人取得員工認股權憑證情形
			股數	持股比率	股數	持股比率	股數	持股比率			職稱	姓名	關係	
總經理	洪寶川	67.02	48,727	0.10%	614,492	1.28%	—	—	屏榮高商 育志工業(股)公司生管	宏育國際投資(股)公司董事長 宏達開發投資(股)公司監察人	業務部 副理	洪青霞	父、女	無
事業群 總經理	溫春琳	91.09	—	—	—	—	—	—	崇佑企專會計統計科 宏大拉鏈(中國)總經理	無	無	無	無	無
業務部經理 兼發言人	簡麗玲	71.09	32,880	0.07%	3,786	0.01%	—	—	金甌商職綜合科	無	無	無	無	無
管理部 主任	陳良兆	78.06	50,000	0.10%	—	—	—	—	亞東工專工業管理科 正隆(股)公司會計組長	無	無	無	無	無
生產部 廠長	陳進通	79.12	25,148	0.05%	—	—	—	—	中正理工學院電子系	無	無	無	無	無
財務主管	許秀賢	93.03	—	—	—	—	—	—	台北商專銀行保險科 明志工業(股)公司會計	無	無	無	無	無
會計主管	許菁真	95.12	—	—	—	—	—	—	南台科技大學會計系 建昇財稅聯合會計師事務所 中央聯合會計事務所	無	無	無	無	無
業務部 副理	洪青霞	97.03	14,053	0.03%	—	—	—	—	澳洲新南威爾斯大學商研所	無	總經理	洪寶川	父、女	無

酬金級距表

給付本公司各個董事酬金級距	董事姓名			
	前四項酬金總額(A+B+C+D)		前七項酬金總額(A+B+C+D+E+F+G)	
	本公司	合併報表內所有公司	本公司	合併報表內所有公司
低於 2,000,000 元	宏育國際投資(股)公司代表人：洪寶川 宏達開發投資(股)公司代表人：張長義 順凱實業(股)公司代表人：沈榮昌 宜進實業(股)公司代表人：詹正田 張永智 廖景圻 郭宏達	宏育國際投資(股)公司代表人：洪寶川 宏達開發投資(股)公司代表人：張長義 順凱實業(股)公司代表人：沈榮昌 宜進實業(股)公司代表人：詹正田 張永智 廖景圻 郭宏達	宏育國際投資(股)公司代表人：洪寶川 宏達開發投資(股)公司代表人：張長義 順凱實業(股)公司代表人：沈榮昌 宜進實業(股)公司代表人：詹正田 張永智 廖景圻 郭宏達	宏育國際投資(股)公司代表人：洪寶川 宏達開發投資(股)公司代表人：張長義 順凱實業(股)公司代表人：沈榮昌 宜進實業(股)公司代表人：詹正田 張永智 廖景圻 郭宏達
2,000,000 元 (含) ~ 5,000,000 元 (不含)				
5,000,000 元 (含) ~ 10,000,000 元 (不含)				
10,000,000 元 (含) ~ 15,000,000 元 (不含)				
15,000,000 元 (含) ~ 30,000,000 元 (不含)				
30,000,000 元 (含) ~ 50,000,000 元 (不含)				
50,000,000 元 (含) ~ 100,000,000 元 (不含)				
100,000,000 元 (含) 以上				
總計	7 人	7 人	7 人	7 人

2、監察人之酬金

97 年度；單位：新台幣仟元

職稱	姓名	監察人酬金								A、B、C 及 D 等四項總額占稅後純益之比例(%)		有無領取來自子公司以外轉投資事業酬金
		報酬(A)		退職退休金(B)		盈餘分配之酬勞(C)		業務執行費用(D)		本公司	合併報表內所有公司	
		本公司	合併報表內所有公司	本公司	合併報表內所有公司	本公司	合併報表內所有公司	本公司	合併報表內所有公司			
監察人	楊條榮 (註一)	-	-	-	-	-	-	180	180	2.92	3.10	無
監察人	陳永松 (註二)											
監察人	姜智國 (註三)											
監察人	洪數真											

附註：(一)楊條榮於 97.05.30 解任

(二)陳永松係永翔開發(股)公司法人代表人

(三)姜智國係永讚開發投資(股)公司法人代表人於 98.03.20 解任

酬金級距表

給付本公司各個監察人酬金級距	監察人姓名	
	前四項酬金總額(A+B+C+D)	
	本公司	合併報表內所有公司
低於 2,000,000 元	楊條榮 永讚開發投資(股)公司代表人：姜智國 永翔開發(股)公司代表人：陳永松 洪數真	楊條榮 永讚開發投資(股)公司代表人：姜智國 永翔開發(股)公司代表人：陳永松 洪數真
2,000,000 元(含)~5,000,000 元(不含)		
5,000,000 元(含)~10,000,000 元(不含)		
10,000,000 元(含)~15,000,000 元(不含)		
15,000,000 元(含)~30,000,000 元(不含)		
30,000,000 元(含)~50,000,000 元(不含)		
50,000,000 元(含)~100,000,000 元(不含)		
100,000,000 元(含)以上		
總計	4 人	4 人

3、總經理及副總經理之酬金

97 年度；單位：新台幣仟元

職稱	姓名	薪資(A)		退職退休金 (B)		獎金及特支費等等(C)		盈餘分配之員工紅利金額(D)				A、B、C及D等四項總額占稅後純益之比例(%)		取得員工認股權憑證數額		有無領取自子公司外轉投資業酬金	
		本公司	合併報表內所有公司	本公司	合併報表內所有公司	本公司	合併報表內所有公司	本公司		合併報表內所有公司		本公司	合併報表內所有公司	本公司	合併報表內所有公司		
								現金紅利金額	股票紅利金額	現金紅利金額	股票紅利金額						
總經理	洪寶川	1,158	4,145	-	-	-	-	-	-	-	-	-	18.80	71.44	-	-	無
事業群總經理	溫春琳																無

註：本公司無副總經理。

酬金級距表

給付本公司各個總經理及副總經理酬金級距	總經理及副總經理姓名	
	本公司	合併報表內所有公司
低於 2,000,000 元	洪寶川	洪寶川
2,000,000 元 (含) ~ 5,000,000 元 (不含)		溫春琳
5,000,000 元 (含) ~ 10,000,000 元 (不含)		
10,000,000 元 (含) ~ 15,000,000 元 (不含)		
15,000,000 元 (含) ~ 30,000,000 元 (不含)		
30,000,000 元 (含) ~ 50,000,000 元 (不含)		
50,000,000 元 (含) ~ 100,000,000 元 (不含)		
100,000,000 元以上		
總計	1 人	2 人

(四)分別比較說明本公司及合併報表所有公司於最近二年度支付本公司董事、監察人、總經理及副總經理酬金總額占稅後純益比例之分析並說明給付酬金之政策、標準與組合、訂定酬金之程序及與經營績效之關聯性：

1. 最近二年度支付本公司董事、監察人、總經理及副總經理酬金總額佔稅後純益比例

單位：仟元；%

項目職稱	97 年度				96 年度				備 註
	本公司		合併報表所有公司		本公司		合併報表所有公司		
	酬 金 總 額	占稅後純 益比例	酬 金 總 額	占稅後純 益比例	酬 金 總 額	占稅後純 益比例	酬 金 總 額	占稅後純 益比例	
董 事	—	—	—	—	—	—	—	—	
監察人	—	—	—	—	—	—	—	—	
總經理	1,158	18.80	4,145	71.44	1,214	(4.66)	1,472	(3.57)	本公司無副總經理

2. (1) 本公司薪酬政策係依其資歷、職務、經驗及市場行情為評定標準，薪酬的組合有固定薪、獎金、員工分紅等。總經理薪資之核定，係依本公司訂定之敘薪方式及內部控制制度相關辦法及規章辦理，此部份與經營績效並無直接之關聯性。合併報表內所有公司係為本公司擁有實質控制權投資經營，故仍援以本公司之薪酬政策核定及支付。

(2) 目前董監事酬勞並無支領固定性酬金，其酬勞之發放係依法令規定及本公司股利政策，逾每年度營業終了，由董事會依據公司獲利狀況，擬定分派議案提請股東會公決後辦理，但目前公司董事及監察人皆未領取報酬。

三、公司治理運作情形：

(一)董事會運作情形：

董事會運作情形資訊

最近年度董事會開會 9 次 (A)，董事監察人出席情形如下：

職稱	姓名	實際出(列)席次數(B)	委託出席次數	實際出(列)席率(%) 【B/A】	備註
					97.05.30 改選
董事長	宏育國際投資(股)公司 代表人：洪寶川	9	0	100.00	連任
董事	宏達開發投資(股)公司 代表人：張長義	9	0	100.00	連任
董事	順凱實業(股)公司 代表人：沈榮昌	2	0	100.00	舊任
董事	張永智	5	0	55.56	連任 97.11.18 解任
董事	宏達開發投資(股)公司 代表人：蔡紹嵩	7	0	100.00	新任
董事	宜進實業(股)公司 代表人：詹正田	1	0	11.11	連任
董事	廖景焯	3	0	42.86	新任 98.01.20 解任
董事	郭宏達	7	0	100.00	新任
監察人	洪數真	6	0	66.67	連任
監察人	楊條榮	1	0	50.00	舊任
監察人	永讚開發投資(股)公司 代表人：姜智國	5	0	71.43	新任 98.03.20 解任
監察人	永翔開發(股)公司 代表人：陳永松	7	0	100.00	新任
<p>其他應記載事項：</p> <p>一、證交法第 14 條之 3 所列事項暨其他經獨立董事反對或保留意見且有紀錄或書面聲明之董事會議決事項：無</p> <p>二、董事對利害關係議案迴避之執行情形：無</p> <p>三、當年度及最近年度加強董事會職能之目標與執行情形評估：公司網站定期更新財務資訊，提高資訊透明度。</p>					

(二)審計委員會運作情形：不適用

監察人參與董事會運作情形

最近年度董事會開會 9 次 (A)，列席情形如下：

職 稱	姓 名	實際列席次數 (B)	實際列席率(%) 【 B/A 】(註)	備註
				97.05.30 改選
監察人	洪數真	6	66.67	連任
監察人	楊條榮	1	50.00	舊任
監察人	永讚開發投資(股)公司 代表人：姜智國	5	71.43	新任 98.03.20 解任
監察人	永翔開發(股)公司 代表人：陳永松	7	100.00	新任
<p>其他應記載事項：</p> <p>一、監察人之組成及職責：</p> <p>(一) 監察人與公司員工及股東之溝通情形：監察人認為必要時得與員工，股東直接聯絡對談。</p> <p>(二) 監察人與內部稽核主管及會計師之溝通情形：</p> <ol style="list-style-type: none"> 1. 稽核主管於稽核項目完成時向監察人提報稽核報告，監察人並無反對意見。 2. 稽核主管列席公司定期性董事會並作稽核業務報告，監察人並無反對意見。 3. 監察人參與公司與會計師會議，進行財務狀況溝通。 <p>二、監察人列席董事會如有陳述意見，應敘明董事會日期、期別、議案內容、董事會決議結果以及公司對監察人陳述意見之處理：無</p>				

(三)公司治理運作情形及其與上市上櫃公司治理實務守則差異情形及原因：

項 目	運 作 情 形	與上市上櫃公司治理實務守則差異情形及原因
一、公司股權結構及股東權益 (一)公司處理股東建議或糾紛等問題之方式 (二)公司掌握實際控制公司之主要股東及主要股東之最終控制者名單之情形 (三)公司建立與關係企業風險控管機制及防火牆之方式	已依規定建立發言人制度處理相關事宜。 本公司依法規定期揭露主要股東及主要股東之最終控制者名單。 本公司之關係企業均為本公司直接或間接持股50%以上之子公司。本公司與關係企業間有業務往來者，均視為獨立第三人辦理，本著公平合理之原則，就相互間之財務業務相關作業訂定書面規範，明定價格條件與支付方式，杜絕非常規交易情事。	與治理實務守則規定相符
二、董事會之組成及職責 (一)公司設置獨立董事之情形 (二)定期評估簽證會計師獨立性之情形	未設置獨立董事 本公司董事會每年均定期評估簽證會計師之獨立性	不適用 與治理實務守則規定相符
三、建立與利害關係人溝通管道之情形	本公司與利害關係人包含往來銀行及其他債權人、員工、消費者、供應商、社區或與公司之利益相關者，均保持暢通之溝通管道。	與治理實務守則規定相符
四、資訊公開 (一)公司架設網站，揭露財務業務及公司治理資訊之情形 (二)公司採行其他資訊揭露之方式(如架設英文網站、指定專人負責公司資訊之蒐集及揭露、落實發言人制度、法人說明會過程放置公司網站等)	定時揭露於本公司網站 http://www.maxzip.com.tw 依規定期及不定期於公開資訊觀測站 http://newmops.twse.com.tw 申報各項財務及業務等相關資訊	與公司治理實務守則處理原則大致相符。
五、公司設置提名或薪酬審計委員會等功能委員會之運作情形	未設置相關委員會	不適用
六、公司如依據「上市上櫃公司治理實務守則」訂有公司治理實務守則者，請敘明其運作與所訂公司治理實務守則之差異情形：無		
七、其他有助於瞭解公司治理運作情形之重要資訊： (一) 員工權益：本公司一向以誠信對待員工，依勞基法保障員工合法權益。 (二) 僱員關懷：詳年報 P52「員工福利措施」。 (三) 投資者關係：公司設置發言人專職處理股東建議。 (四) 供應商關係：本公司與供應商之間一向維繫良好關係。 (五) 利害關係人之權利：利害關係人得與公司進行溝通、建言，以維護應有之合法權益。 (六) 董事及監察人進修之情形：詳年報 P19 之揭露。 (七) 風險管理政策及風險衡量標準之執行情形：詳年報 P139「風險事項之分析評估」 (八) 客戶政策之執行情形：本公司與客戶維持穩定良好關係。以創造公司利潤。 (九) 公司為董事及監察人購買責任保險之情形：無		
八、如有公司治理自評報告或委託其他專業機構之公司治理評鑑報告者，應敘明其自評(或委外評鑑)結果、主要缺失(或建議)事項及改善情形：不適用。		

(四)履行社會責任情形：

本公司經營理念為追求圓滿、永續經營，以品質、交期服務的核心價值服務客戶，使公司、員工、客戶同步成長。並持續努力經營，保障投資者權益。做好環保，維護社會資源。善盡社會責任，回饋社會。

(五)公司如有訂定公司治理守則及相關規章者，其查詢方式：公司目前尚未制定

(六)其他足以增進對公司治理運作情形之瞭解的重要資訊：

董事及監察人進修資訊

職稱	姓名	進修日期	主辦單位	課程名稱	進修時數 (小時)	進修是否 符合規定
法人董事 代表人	蔡紹嵩	97/06/30	財團法人中華民國證 券暨期貨市場發展基 金會	上市(櫃)之公司財務報 告常見問題與相關法律 責任	3.0	是
法人監察 人代表人	姜智國	97/06/30	財團法人中華民國證 券暨期貨市場發展基 金會	上市(櫃)之公司財務報 告常見問題與相關法律 責任	3.0	是
法人監察 人代表人	陳永松	97/06/30	財團法人中華民國證 券暨期貨市場發展基 金會	上市(櫃)之公司財務報 告常見問題與相關法律 責任	3.0	是
董 事	郭宏達	97/08/27	財團法人中華民國會 計研究發展基金會	內線交易之法律與實務	3.0	是
董 事	張永智	97/08/27	財團法人中華民國會 計研究發展基金會	內線交易之法律與實務	3.0	是
法人董事 代表人	張長義	97/08/27	財團法人中華民國會 計研究發展基金會	內線交易之法律與實務	3.0	是
法人董事 代表人	洪寶川	97/08/27	財團法人中華民國會 計研究發展基金會	內線交易之法律與實務	3.0	是
法人董事 代表人	詹正田	97/10/21	財團法人中華民國證 券暨期貨市場發展基 金會	企業財務策略、決策與 執行-企業籌資、資金運 用及內部控制	3.0	是
董 事	廖景炘	97/12/18	財團法人中華民國會 計研究發展基金會	律師辯護觀點內線交易 之法律與實務	3.0	是
監察人	洪數真	97/12/18	財團法人中華民國會 計研究發展基金會	律師辯護觀點內線交易 之法律與實務	3.0	是

(七)內部控制制度執行狀況

1. 內部控制聲明書

宏大拉鍊股份有限公司(證券代號：8932)

內部控制制度聲明書

日期：98年3月30日

本公司民國97年1月1日至97年12月31日之內部控制制度，依據自行檢查的結果，謹聲明如下：

- 一、本公司確知建立、實施和維護內部控制制度係本公司董事會及經理人之責任，本公司業已建立此一制度。其目的係在對營運之效果及效率(含獲利、績效及保障資產安全等)、財務報導之可靠性及相關法令之遵循等目標的達成，提供合理的確保。
- 二、內部控制制度有其先天限制，不論設計如何完善，有效之內部控制制度亦僅能對上述三項目標之達成提供合理的確保；而且，由於環境、情況之改變，內部控制制度之有效性可能隨之改變。惟本公司之內部控制制度設有自我監督之機制，缺失一經辨認，本公司即採取更正之行動。
- 三、本公司係依據「公開發行公司建立內部控制制度處理準則」(以下簡稱「處理準則」)規定之內部控制制度有效性之判斷項目，判斷內部控制制度之設計及執行是否有效。該「處理準則」所採用之內部控制制度判斷項目，係為依管理控制之過程，將內部控制制度劃分為五個組成要素：1. 控制環境，2. 風險評估，3. 控制作業，4. 資訊及溝通，及5. 監督。每個組成要素又包括若干項目。前述項目請參見「處理準則」之規定。
- 四、本公司業已採用上述內部控制制度判斷項目，檢查內部控制制度之設計及執行的有效性。
- 五、本公司基於前項檢查結果，認為本公司上開期間的內部控制制度(含對子公司之監理)，包括與營運之效果及效率、財務報導之可靠性及相關法令之遵循有關的內部控制制度等之設計及執行係屬有效，其能合理確保上述目標之達成。
- 六、本聲明書將成為本公司年報及公開說明書之主要內容，並對外公開。上述公開之內容如有虛偽、隱匿等不法情事，將涉及證券交易法第二十條、第三十二條、第一百七十一條及第一百七十四條等之法律責任。
- 七、本聲明書業經本公司民國98年3月30日董事會通過，出席董事4人中，有0人持反對意見，餘均同意本聲明書之內容，併此聲明。

宏大拉鍊股份有限公司

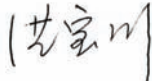
董事長：  簽章

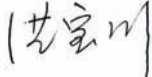
總經理：  簽章



2.委託會計師專案審查內部控制制度：無

(八)最近年度及截至年報刊印日止公司及其內部人員依法被處罰、公司對其內部人員違反內部控制制度規定之處罰、主要缺失與改善情形：董事廖景炘未依證券交易法第二二條之二第一項第二款乙事，已對內部人加強宣導內部人股權相關法令，俾免誤觸法令。

(九)最近年度及截至年報刊印日止，股東會及董事會之重要決議：

會議性質	會議日期	會議案由	會議說明	會議決議
董事會	97.02.12	1. 私募普通股定價案。	1. 本公司為增加營運資金、改善財務結構及其他投資，擬以私募方式發行普通股壹萬壹仟張，已於民國 96 年 4 月 23 日之第十屆第 11 次董事會及民國 96 年 6 月 21 日股東常會決議通過。 2. 價格訂定之依據及合理性：股東常會通過授權董事會，於不得低於定價日前 1、3、5 個營業日擇一計算之普通股收盤價簡單算術平均數扣除無償配股除權並加回減資反除權後之平均股價八成範圍內訂定之。 3. 繳款期限及其他相關事宜等，提請 討論。	本議案經出席董事一致通過 1. 以民國 97 年 2 月 12 日為定價日，定價日前 5 個營業日之普通股收盤價簡單算術平均數 (9.8 元) 扣除無償配股除權並加回減資反除權後之平均股價 81.6% 價格訂定之，即每股轉換價格為八元。 2. 票面利率為年利率 3%。 3. 其他相關事宜股東會授權董事會決議。
		2. 私募可轉換公司債定價案。	1. 本公司為償還負債、改善財務結構，擬以私募方式發行有擔保可轉換公司債八百張，每張面額新台幣壹拾萬元，預計募集資金新台幣捌仟萬元整，已於民國 96 年 10 月 29 日之第十屆第 13 次董事會及民國 96 年 12 月 18 日股東臨時會決議通過。 2. 價格訂定之依據及合理性：股東臨時會通過授權董事會，於不得低於定價日前 1、3、5 個營業日擇一計算之普通股收盤價簡單算術平均數扣除無償配股除權並加回減資反除權後之平均股價不低於七成五範圍內訂定之。 3. 其他相關事宜等，提請 討論。	2. 票面利率為年利率 3%。 3. 其他相關事宜股東會授權董事會決議。
		3. 追認對宏大拉鏈(中國)有限公司背書保證金額案。	本公司已於民國 96 年 12 月 21 日以美金定存六十八萬五仟元質設於上海銀行中山分行作為該銀行對本公司之子公司--宏大拉鏈(中國)有限公司背書保證之擔保，其目的係供宏大拉鏈(中國)有限公司向銀行取得融資額度以利營運週轉所需，擬請追認，提請議決。	本議案經出席董事一致通過。
		4. 九十七年度稽核計畫案。	依據「公開發行公司建立內部控制制度處理準則」第十三條第三項規定辦理。(第十三條第三項條文：公開發行公司年度稽核計畫應經董事會通過;修正時，亦同。)，提請 議決。	本議案經出席董事一致通過。

會議性質	會議日期	會議案由	會議說明	會議決議
董事會	97.02.12	5. 訂定召開股東常會案。	<p>1. 茲因董事會議各項之決定擬召開股東常會討論，謹提請 決議開會時間及地點。</p> <p>2. 議程</p> <p>(1) 報告事項</p> <p>a. 報告九十六年度營業狀況</p> <p>b. 監察人審查九十六年度決算表冊報告書</p> <p>c. 九十六年度背書保證金額報告</p> <p>d. 修訂「董事會議事辦法」案</p> <p>(2) 承認事項</p> <p>a. 九十六年度決算表冊承認案</p> <p>b. 九十六年度虧損撥補案</p> <p>(3) 討論事項</p> <p>a. 修訂本公司「公司章程」案</p> <p>b. 修訂「取得或處分資產處理程序」案</p> <p>(4) 選舉事項</p> <p>a. 董事、監察人改選案。</p> <p>(5) 臨時動議</p> <p>3. 日期：九十七年五月三十日上午十點整</p> <p>4. 地點：桃園縣龍潭鄉烏林村工二路十七號</p> <p>5. 本次股東會有選舉事項，依委託書使用規則第十三條之一規定指定委託書統計驗證機構為本公司股務代理部：統一綜合證券股份有限公司股務代理部。</p> <p>謹 提請議決。</p>	本議案經出席董事一致通過，提股東常會討論。
董事會	97.03.31	1. 修訂「公司章程」案。	配合公司法相關條文修訂，擬修正公司章程部份條文，修正內容詳如「公司章程修正條文對照表」提請 討論。	本議案經出席董事一致通過。
		2. 修訂「取得或處分資產處理程序」案。	為配合營運需求擬修訂「取得或處分資產處理程序」提請 討論。	本議案經出席董事一致通過。
		3. 修訂「長短期投資作業管理辦法」案。	為配合營運需求擬修訂「長短期投資作業管理辦法」提請 討論。	本議案經出席董事一致通過。
		4. 修訂「董事會議事辦法」案。	依據證交法第二十六之三條第八項之規定，並參考相關法規，擬修正「董事會議事辦法」部份條文，謹提請 討論。	本議案經出席董事一致通過，提股東常會報告。
		5 董事、監察人改選案。	<p>1. 本公司董事及監察人任期即將於九十七年六月廿七日屆滿，擬於本次股東常會全面改選。</p> <p>2. 本公司章程第十三條規定，本公司設董事五~七人、監察人三人，任期三年，由股東會就有行為能力之人選任，連選得連任。</p> <p>3. 本屆董事及監察人改選後，當選之董事及監察人其任期自民國九十七年五月三十日起至一百零一年五月二十九日止。</p> <p>4. 謹提請 討論</p>	本議案經出席董事一致通過，提報股東會進行改選事宜。
		6. 核定九十六年度財務報告案。	本公司九十六年度資產負債表、損益表、股東權益變動表、現金流量表等送請勤業眾信會計師事務所楊靜婷會計師及翁榮隨會計師查核並編製完成，謹檢送九十六年度財務報告，提請議決。	本議案經出席董事一致通過。

會議性質	會議日期	會議案由	會議說明	會議決議
董事會	97.03.31	7. 核定九十六年度虧損撥補案。	本公司九十六年度虧損撥補表（請參閱附件），提請 議決。	本議案經出席董事一致通過。
董事會	97.05.30	1. 推選本公司新任董事長案。	本公司已於中華民國九十七年五月卅日上午召開九十七年度股東常會，會中依公司法第一九八條之規定經選舉產生新任董事共七位，董事會應依公司法第二〇八條之規定推選新任董事長，提請 議決。	本議案經出席董事一致通過，推選宏育國際投資股份有限公司代表人洪寶川擔任本公司新任董事長一職。
		2. 推選本公司新任副董事長案。	依本公司章程規定，三分之二以上董事之出席及出席董事過半數之同意互推董事長一人，並得以同一方式互選一人為副董事長，提請 議決。	本議案經出席董事一致通過，推選宏達開發投資股份有限公司代表人張長義擔任本公司新任副董事長一職。
		3. 本公司銀行貸款案。	為配合營運週轉需求，擬於九十七年度貸款合約到期後繼續向銀行申請辦理貸款（如下所列），謹提請 議決。 1. 合作金庫商業銀行 額度：新台幣壹億陸仟萬元整（含保證） 2. 陽信商業銀行 額度：新台幣柒仟萬元整（含出口押匯） 3. 新增貸款案金額在新台幣伍仟萬元以內（含），擬授權由董事長全權處理	本議案經出席董事一致通過。
		4. 資金貸與他人案。	本公司對子公司 MIT 截至 97.05.30 日止超過正常授信期限之應收關係人款，計美金 1,483,394.20 元整折合新台幣 48,163,801 元整，為配合會計師查核調整一係依據會計研究發展基金會 93.07.09 基祕字第 167 號函辦理，擬續轉列為其他應收款。提請 討論。	本議案經出席董事一致通過。
董事會	97.06.19	1. 修正私募普通股繳款期限案，提請討論。	本公司已於中華民國九十七年二月十二日董事會決議通過私募普通股繳款期限為 97 年 6 月 09 日至 97 年 6 月 19 日，（請參閱 97.02.12 董事會議事錄案由一），今為能順利進行私募繳款作業，擬將繳款期限修正為 97 年 6 月 09 日至 97 年 6 月 20 日，提請 議決。	本議案經出席董事一致通過。
臨時董事會	97.06.24	1. 擬設立子公司案，提請討論。	擬設立子公司，營業項目為專業投資，以進行多角化經營。子公司額定股本及實收股本為新台幣捌仟陸佰萬元整。擬提議董監事名單如下： 董事：洪寶川、張長義、蔡紹嵩 監察人：姜智國 提請 議決。	本議案經出席董事一致通過。
董事會	97.08.28	1. 核定九十七年上半年度財務報告案。	本公司九十七年上半年度資產負債表、損益表、股東權益變動表、現金流量表等送請勤業眾信會計師事務所楊靜婷會計師及翁榮隨會計師查核並編製完成，謹檢送九十七年上半年度財務報告（請參閱附件一），提請 議決。	本議案經出席董事一致通過。

會議性質	會議日期	會議案由	會議說明	會議決議
董事會	97.08.28	2. 核定九十七年上半年度合併財務報告案。	本公司九十七年上半年度合併資產負債表、損益表、股東權益變動表、現金流量表等送請勤業眾信會計師事務所楊靜婷會計師及翁榮隨會計師查核並編製完成，謹檢送九十七年上半年度合併財務報告(請參閱附件二)，提請 議決。	本議案經出席董事一致通過。
		3. 九十七年第一季長短期投資評估報告案。	本公司九十七年第一季長短期投資報告(請參閱附件三)，提請 議決。	本議案經出席董事一致通過。
		4. 九十七年第二季長短期投資報告案。	本公司九十七年第二季長短期投資報告(請參閱附件四)，提請 議決。	本議案經出席董事一致通過。
		5. 資金貸與他人案。	本公司對子公司 MIC 因背書保證所墊付之本金 USD831,574 元整，折合新台幣 27,446,298 元整。擬續轉列為其他應收款 提請 討論。	本議案經出席董事一致通過。
董事會	97.10.31	1. 九十七年第三季投資報告案。	本公司九十七年第三季投資報告，提請 議決。	本議案經出席董事一致通過。
董事會	97.12.11	1. 本公司簽證會計師事務所內部會計師工作調整案。	依上市上櫃公司治理實務守則第二十九條第二款之規定，本公司之財務簽證會計師楊靜婷因五年期滿，自九十七年第四季起，由事務所內做工作調整；本公司之簽證會計師由楊靜婷會計師及翁榮隨會計師，更換為翁榮隨會計師及劉水恩會計師負責辦理。請參閱附件 提請 議決。	本議案經出席董事一致通過。
		2. 九十八年度稽核計畫案。	依據「公開發行公司建立內部控制制度處理準則」第十三條第三項規定辦理。(第十三條第三項條文：公開發行公司年度稽核計畫應經董事會通過；修正時，亦同。) 請參閱附件 提請 議決。	本議案經出席董事一致通過。
		3. 本公司發行私募可轉換公司債屆期不予辦理案。	本公司為償還負債、改善財務結構，經民國 96 年 12 月 18 日股東臨時會決議通過，擬以私募方式發行有擔保可轉換公司債八百張，每張面額新台幣壹拾萬元，預計募集資金新台幣捌仟萬元整，該次股東臨時會授權董事會應於一年內辦理，緣整體資金考量，屆期不予辦理。 提請 議決。	本議案經出席董事一致通過。
		4. 追認對宏大拉鏈(中國)有限公司背書保證案。	本公司續提供美金定存陸拾捌萬伍仟元整，質設於上海商業銀行中山分行，作為該銀行對本公司之子公司-宏大拉鏈(中國)有限公司背書保證之擔保，其目的係供宏大拉鏈(中國)有限公司，向銀行取得融資額度以利營運週轉所需。 提請 議決。	本議案經出席董事一致通過。
		5. 增加對子公司 MAX INVESTMENT CONSULTING CO., LTD. 投資案	為配合業務上之需求，擬增加對子公司(MIC)之投資，以 90 萬股、每股不高於 US\$1 元之限額內，於報請主管機關核准後進行。其評估報告請參閱附件。 提請 議決。	

會議性質	會議日期	會議案由	會議說明	會議決議
董事會	97.12.11	5. 增加對子公司 MAX INVESTMENT CONSULTING CO., LTD. 投資案	本議案經出席董事討論後，一致通過之決議內容為： 1. 案由改為擬增加對子公司 MAX INVESTMENT CONSULTING CO., LTD. 投資案。 2. 投資價格等申請作業，准先行向主管機關報請核准。 3. 擬實際投資時，經召開董事會決議通過後始得進行。	本議案經出席董事一致通過如說明欄之議決。
		6. 本公司新增銀行貸款案。	本公司擬以洲子街辦公樓層，作為向彰化銀行貸款之擔保品，授信總額度為 6,500 萬元整，另加遠匯交易-台、外幣間美金 90 萬元整，遠匯交易-擔保品記帳美金 2.7 萬元整、出口押匯美金 90 萬元整。提請 議決。	本議案經出席董事一致通過。
		1. 資金貸與他人案。	本公司擬於美金 55 萬元額度內，資金貸與 MAX INTERNATIONAL INVESTMENT CO., LTD. (簡稱 MII) 再由 MII 轉借宏大拉鏈(中國)有限公司，供其償還外債。並依主管機關「公開發行公司資金貸與及背書保證處理準則」及本公司「資金貸與他人作業程序」之相關規定辦理。借款期限一年，借款利率依年息 4.0% 計算。謹提請 議決。	本議案經出席董事一致通過。
董事會	97.12.26	臨時動議 1. 本會增加自結財報及經營業務之報告案。(陳監察人提案)	為使董事及監察人能更加了解公司之經營狀況，擬請公司相關單位主管，於本會中報告最近期自結財報及業務概況。謹提請 討論。 主席回覆說明： 公司經營階層於每月均有召開經營會議，對於經營業務之運作均有做充份說明，為使各項會議在議題上不致於重覆，且提昇議事運作之效益，建議各董事及監察人能撥冗參予每月召開之經營會議，並就各人之專長，對公司經營階層提出專業上之建議，以提昇公司整體經營績效。	為提昇議事運作之效益，建議各董事及監察人能撥冗參予每月召開之經營會議，並就各人之專長，對公司經營階層提出專業上之建議，以提昇公司整體經營績效。
董事會	98.03.30	1. 九十七年度內控自評核定案。	本公司九十七年度內部控制自行檢查報告業已評估完成(請參閱書面報告)。提請 議決。	本議案經出席董事一致通過。
		2. 修訂九十八年度稽核計畫案。	依據「公開發行公司建立內部控制制度處理準則」第十三條第三項規定辦理。(第十三條第三項條文：公開發行公司年度稽核計畫應經董事會通過;修正時，亦同。)提請 議決。	本議案經出席董事一致通過。
		3. 修訂 98 年度員工年終及經營團隊特別獎金辦法案。	為提昇員工向心力，故修訂本公司「98 年度員工年終及經營團隊特別獎金辦法」。謹提請討論。	本議案經出席董事一致通過。
		4. 修訂「公司章程」案。	配合經濟部新增營業項目「除許可業務外，得經營法令非禁止或限制之業務」之營業項目代碼為 ZZ99999。擬增列該營業項目代碼。謹提請 討論。	本議案經出席董事一致通過，提股東常會討論。

會議性質	會議日期	會議案由	會議說明	會議決議
董事會	98.03.30	5. 修訂「取得或處分資產處理程序」案。	為配合營運需求擬修訂「取得或處分資產處理程序」。謹提請 討論。	本議案經出席董事一致通過，提股東常會討論。
		6. 修訂「資金貸與他人作業程序」案。	為配合法令擬修訂「資金貸與他人作業程序」。提請 議決。	本議案經出席董事一致通過，提股東常會討論。
		7. 修訂「背書保證作業辦法」案。	為配合法令擬修訂「背書保證作業辦法」。提請 議決。	本議案經出席董事一致通過，提股東常會討論。
		8. 核定九十七年度財務報告暨合併財務報告案。	本公司九十七年度之財務報表暨本公司及子公司民國九十七年度之合併財務報表等，業經送請勤業眾信會計師事務所翁榮隨會計師及劉水恩會計師查核並編製完成，謹檢送九十七年度財務報表。提請 議決。	本議案經出席董事一致通過。
		9. 核定九十七年度虧損撥補案。	本公司九十七年度虧損撥補表。提請 議決。	本議案經出席董事一致通過。
		10. 本公司銀行貸款案。	本公司為營運週轉需求，以洲子街辦公樓層，作為向彰化銀行內湖分行貸款之擔保品，並取得彰銀授信總額度由原 6,500 萬元，提高為 7,500 萬元整。另加遠匯交易美金 90 萬元整(擔保品記帳美金 2.7 萬元)、出口押匯美金 90 萬元整。提請 追認。	本議案經出席董事一致通過。
		11. 董事、監察人補選案。	1. 本公司董事一人因死亡自然解任，另一人因事業繁忙請辭自然解任，缺額二席擬於本次股東常會補選。 2. 本公司法人監察人一人因辭職自然解任，缺額一席擬於本次股東常會補選。 3. 本公司章程第十三條規定，本公司設董事五~七人、監察人三人，任期三年，由股東會就有行為能力之人選任，連選得連任。 4. 本屆補選董事二席、監察人一席，當選之董事及監察人其任期自民國九十八年六月十六日起至一〇〇九年五月二十九日止。 謹提請 討論。	本議案經出席董事一致通過，提報股東常會進行改選事宜。
		12. 訂定召開九十八年股東常會案。	1. 茲因董事會議各項之決定擬召開股東常會討論，謹提請 決議開會時間及地點。 2. 議程 (1)報告事項 a. 報告九十七年度營業狀況 b. 監察人審查九十七年度決算表冊報告書 c. 九十七年度背書保證金額報告 (2)承認事項 a. 九十七年度決算表冊承認案 b. 九十七年度虧損撥補案	本議案經出席董事一致通過

會議性質	會議日期	會議案由	會議說明	會議決議
董事會	98.03.30	12. 訂定召開九十八年股東常會案。	<p>(3)討論事項</p> <p>a. 修訂「公司章程」案</p> <p>b. 修訂「取得或處分資產處理程序」案</p> <p>c. 修訂「資金貸與他人作業程序」案</p> <p>d. 修訂「背書保證作業辦法」案</p> <p>(4)選舉事項</p> <p>a. 董事、監察人補選案</p> <p>(5)其他討論事項</p> <p>a. 解除董事競業禁止之限制討論案</p> <p>(6)臨時動議</p> <p>3. 開會日期：民國九十八年六月十六日上午十點整</p> <p>4. 開會地點：桃園縣龍潭鄉烏林村工二路十七號</p> <p>5. 本次股東會有選舉事項，依委託書使用規則第十三條之一規定指定委託書統計驗證機構為本公司股務代理部：統一綜合證券股份有限公司股務代理部。</p> <p>6. 辦理過戶手續：</p> <p>(1)辦理過戶日期時間：98年4月17日16時30分前(24小時制)</p> <p>(2)辦理過戶機構名稱：統一綜合證券股份有限公司 地址：台北市東興路8號地下一樓 電話：(02)2747-8266</p> <p>(3)辦理過戶方式：請於98年4月17日(星期五)下午4時30分前，駕臨本公司股務代理機構辦理，掛號郵寄者以98年4月17日(最後過戶日)郵戳為憑。</p> <p>另：</p> <p>1. 本次股東會如有公開徵求委託書之情事，徵求人應於股東會開會三十八日前依規定將相關資料送達本公司。(地址：台北市內湖區洲子街196號7樓)</p> <p>2. 股東如欲於本次股東會提出提案者，本公司將於九十八年四月二日至九十八年四月十三日止(以郵戳為憑)受理股東之提案，凡有意提案之股東，請於上述時間依公司法第172條之1規定，辦理書面提案手續。受理提案處所：宏大拉鍊股份有限公司財會部 (地址：台北市內湖區洲子街196號7樓)</p> <p>3. 開會通知書及委託書於開會三十日前寄發各股東，屆時如有未收到者，請股東依戶號、戶名，逕向本公司股務代理機構，統一綜合證券股份有限公司洽詢，以便補發。</p> <p>另依據證券交易法第二十六條之二規定，本公司對於持有記名股票未滿一千股股東之開會通知，採公告方式為之，不另寄發通知書。</p> <p>提請 議決。</p>	本議案經出席董事一致通過
		13. 九十八年度公司之營運計畫案。	九十八年度本公司之營運計畫。謹提請 討論。	本議案經出席董事一致通過。

會議性質	會議日期	會議案由	會議說明	會議決議
臨時董事會	98.05.04	1. 本公司私募普通股增資案	<p>1. 本公司為充實營運資金、改善財務結構，及其他投資擬以私募方式辦理現金增資，暫定發行普通股 <u>15,000</u> 仟股，每股面額新台幣 <u>10</u> 元，並依證交法第四十三條之六、第四十三條之七、第四十三條之八等相關規定辦理。</p> <p>2. 價格訂定之依據及合理性：本次私募價格之訂定，不得低於定價日前 1、3、5 個營業日擇一計算之普通股收盤價簡單算術平均數扣除無償配股除權並加回減資反除權後之平均股價八成範圍內，實際定價日授權董事會視日後洽定特定人情形定之，並提請股東常會授權董事會得視私募當時市場狀況及公司獲利狀況訂定之。</p> <p>3. 特定人選擇方式：本公司將以尋求符合證券交易法第 43 條之 6 及證期會九十一年六月十三日台財證一字第 0 九一 0 0 0 三四五五號函規定條件之特定人為限。</p> <p>4. 辦理私募之必要理由：本公司考量籌集資本之時效性、便利性及發行成本等，並爰依公司法及證交法等相關規定，故辦理私募發行普通股以籌集資金。</p> <p>5. 本次私募發行普通股之資金用途、資金運用進度及預計達成之效益：本次私募普通股所得資金將充實營運資金、改善財務結構及其他投資，預計於募集完成後一年內運用，預計將可改善財務結構、提升經營效益、增加投資效益而有助於股東權益的增加。</p> <p>6. 有關本案之私募發行股數、發行價格、發行條件、募集金額或其他相關事宜等，若因法令修正或主管機關規定及基於營運評估或客觀環境之影響須變更或修正時，請股東會授權董事會處理。</p> <p>7. 本案擬請股東會授權董事會得於一年內，分次辦理。</p> <p>謹提請 討論。</p>	本議案經出席董事四席表決，同意三席，郭董事一席持反對意見，本案經表決後，經出席董事過半數同意通過。
		2. 增加九十八年股東常會議案。	此案為 98.03.30 董事會第 12 案之訂定召開九十八年股東常會案之補正案。 原所有議案未變動。 新增之股東會議案為討論事項 e. 私募普通股增資案。	本議案經出席董事四席，參與表決三席，同意本案。本案經表決後，經出席董事過半數同意通過。
股東會	97.05.30	1. 九十六年度決算表冊承認案。	本公司九十六年度各項決算表冊(資產負債表、損益表、股東權益變動表、現金流量表)詳見附件，業經董事會決議通過，並送請監察人審查竣事，謹提請 承認。	本案經主席徵詢全體出席股東無異議照案承認。

會議性質	會議日期	會議案由	會議說明	會議決議
股東會	97.05.30	2. 謹呈本公司九十六年度虧損撥補案，提請 承認。	本公司九十六年虧損撥補表業經九十七年三月三十一日董事會決議通過，虧損撥補列表如后，謹提請 承認。 宏大拉鍊股份有限公司九十六年度虧損撥補表 單位：新台幣元 期初待彌補虧損 (\$160,924,808) 減：本期淨損 (26,048,297) 期末待彌補虧損 (\$186,973,105)	本案經主席徵詢全體出席股東無異議照案承認。
		3. 修訂本公司「公司章程」案。	為配合公司法相關條文修訂，擬修正公司章程部份條文，修正內容詳如「公司章程修正條文對照表」詳議事手冊，謹提請 討論。	本案經主席徵詢全體出席股東無異議照案承認。
		4. 修訂本公司「取得或處分資產處理程序」案。	為配合營運需求擬修訂「取得或處分資產處理程序」修正前後條文對照表及全文詳議事手冊，謹提請 討論。	本案經主席徵詢全體出席股東無異議照案承認。
		5. 董事、監察人改選案。	1. 本公司董事及監察人任期即將於九十七年六月廿七日屆滿，擬於本次股東常會全面改選。 2. 本公司章程第十三條規定，本公司設董事五~七人、監察人三人，任期三年，由股東會就有行為能力之人選任，連選得連任。 3 本屆董事及監察人改選後，當選之董事及監察人其任期自民國九十七年五月三十日起至一〇一年五月二十九日止。 選舉結果： 有關改選董事及監察人之姓名如下： 董事： 宏育國際投資股份有限公司代表人：洪寶川 宏達開發投資股份有限公司代表人：張長義 宏達開發投資股份有限公司代表人：蔡紹嵩 宜進實業股份有限公司代表人：詹正田 張永智 廖景忻 郭宏達 監察人： 洪數真 永讚開發投資股份有限公司代表人：姜智國 永翔開發股份有限公司代表人：陳永松	共選出董事七席。 監察人三席。
		6. 臨時動議	依公司法第 211 條之規定，本公司截至 97 年 3 月 31 日止，虧損新台幣 197,249 千元，已達實收資本額新台幣 378,000 千元之二分之一，於本次股東常會提出報告。	

(十)最近年度及截至年報刊印日止董事及監察人對董事會通過重要決議有不同意見且有記錄或書面聲明者，其主要內容：無

(十一)最近年度及截至年報刊印日止，與財務報告有關人士(包括董事長、總經理、會計主管及內部稽核主管等)辭職解任情形之彙總，其主要內容：無

四、會計師公費資訊：

- (一)給付簽證會計師、簽證會計師所屬事務所及其關係企業之非審計公費佔審計公費比例達四分之一以上者：無。
- (二)更換會計師事務所且更換年度所支付之審計公費較更換前一年度之審計公費減少者：無
- (三)審計公費較前一年度減少達百分之十五以上者：無

五、更換會計師資訊：

(一)、關於前任會計師

更換日期	民國 97 年 12 月 11 日		
更換原因及說明	會計師事務所內部工作調整更換會計師		
說明係委任人或會計師終止或不接受委任	當事人		會計師
	情況		委任人
	主動終止委任		楊靜婷
	不再接受(繼續)委任		不適用
最新兩年內簽發無保留意見以外之查核報告書意見及原因	不適用		
與發行人有無不同意見	有		會計原則或實務
			財務報告之揭露
			查核範圍或步驟
			其他
	無	V	
	說明		
其他揭露事項	無		

(二)、關於繼任會計師

事務所名稱	勤業眾信會計師事務所
會計師姓名	劉水恩
委任之日期	民國 97 年 12 月 11 日
委任前就特定交易之會計處理方法或會計原則及對財務報告可能簽證之意見諮詢事項及結果	無
繼任會計師對前任會計師不同意見事項之書面意見	無

(三)、前任會計師之復函：不適用

六、公司之董事長、總經理、負責財務或會計事務之經理人，最近一年內曾任職於簽證會計師所屬事務所及其關係企業者：無

七、最近年度及截至年報刊印日止，董事、監察人、經理人及持股比例超過百分之十之股東股權移轉及股權質押變動情形：

(一)董事、監察人、經理人及大股東股權變動情形

職 稱	姓 名	97 年度		當年度截至 4 月 30 日止	
		持有股數增 (減) 數	質押股數增 (減) 數	持有股數增 (減) 數	質押股數增 (減) 數
董事長	宏育國際投資(股)公司 法人代表人：洪寶川	(3,300,000)	(550,625)	—	—
董事	宜進實業(股)公司 法人代表人：詹正田	(117,000)	—	—	—
董事	宏達開發投資(股)公司 法人代表人：張長義	(3,300,000)	16,125	—	—
董事	郭宏達	290,000	—	—	—
監察人	洪數真	—	—	—	—
監察人	永翔開發(股)公司 法人代表人：陳永松	3,000,000	—	—	—
監察人 (註) (百分之十大股東)	永讚開發投資(股)公司 法人代表人：姜智國	5,000,000	—	—	—
總經理	洪寶川	(1,900,000)	—	—	—
管理部主任	陳良兆	(588)	—	—	—
生產部廠長	陳進通	—	—	—	—
業務部經理 兼發言人	簡麗玲	(9,000)	—	—	—
業務部副理	洪青霞	—	—	—	—
財務主管	許秀賢	—	—	—	—
會計主管	許菁真	—	—	—	—

註：監察人永讚開發投資(股)公司已於 98.03.20 辭職解任。

(二)股權移轉資訊：無

(三)股權質押資訊

98.04.30

姓名	質押 變動原因	變動日期	交易相對人	交易相對人與公司、 董事、監察人及持股 比例超過百分之十 股東之關係	股 數	持股 比率 %	質押 比率 %	質借 (贖回) 金額
宏育國際投資 (股)公司	質押	97.08.19	上海商銀	無	966,625	6.82	29.05	1,000 萬
宏育國際投資 (股)公司	質押	97.10.03	中租迪和	無	1,500,000	6.82	45.07	600 萬
宏達開發投資 (股)公司	質押	97.08.19	上海商銀	無	2,033,375	6.82	61.11	800 萬
宏達開發投資 (股)公司	質押	97.10.28	第一租賃	無	1,000,000	6.82	30.05	2,500 萬
洪數真	質押	96.08.07	上海商銀	無	500,000	1.17	87.29	—

八、持股比例占前十名之股東，其相互間為財務會計準則公報第六號關係人或為配偶、二親等以內之親屬關係之資訊：無

九、公司、公司之董事、監察人、經理人及公司直接或間接控制之事業對同一轉投資事業之持股數，並合併計算綜合持股比例：

綜合持股比例

97年12月31日；單位：股；%

轉投資事業 (註)	本公司投資		董事、監察人、經理人及直接或間接控制事業之投資		綜合投資	
	股數	持股比例 (%)	股數	持股比例 (%)	股數	持股比例 (%)
Max International Investment Co.,Ltd.	5,880,000	100.00	—	—	5,880,000	100.00
宏圓投資(股)公司	8,600,000	100.00	—	—	8,600,000	100.00
基因數碼科技(股)公司	78,806	6.72	—	—	78,806	6.72
崧凱科技(股)公司	194,000	0.23	—	—	194,000	0.23
美商吉的堡教育集團	68,000	0.27	—	—	68,000	0.27

註：係公司之長期投資。

肆、募資情形：

一、資本及股份

(一)股本來源

98年4月30日；單位：新台幣元；股

年月	發行價格(元)	核定股本		實收股本		備註		
		股數	金額	股數	金額	股本來源	以現金以外之財產抵充股款者	其他
67.02	—	—	1,000,000	—	1,000,000	設立	無	註一
69.12	—	—	9,000,000	—	9,000,000	現金增資 8,000,000	無	註一
75.08	10	2,500,000	25,000,000	2,500,000	25,000,000	現金增資 16,000,000	無	—
76.09	10	4,500,000	45,000,000	4,500,000	45,000,000	現金增資 20,000,000	無	—
77.12	10	8,000,000	80,000,000	8,000,000	80,000,000	現金增資 35,000,000	無	—
86.12	10	15,600,000	156,000,000	15,600,000	156,000,000	盈餘轉增資 25,130,966 資本公積轉增資 50,869,034	無	—
87.09	10	27,628,000	276,280,000	27,628,000	276,280,000	盈餘轉增資 20,280,000 現金增資 100,000,000	無	—
88.08	10	30,900,000	309,000,000	30,900,000	309,000,000	盈餘轉增資 32,720,000	無	註二
89.10	10	37,080,000	370,800,000	37,080,000	370,800,000	盈餘轉增資 45,906,250 資本公積轉增資 15,893,750	無	註三
91.07	10	39,800,000	398,000,000	39,800,000	398,000,000	盈餘轉增資 27,200,000	無	註四
94.07	10	50,000,000	500,000,000	39,800,000	398,000,000	額定股本	無	註五
95.02	10	50,000,000	500,000,000	37,800,000	378,000,000	庫藏股註銷 20,000,000	無	註六
97.07	10	50,000,000	500,000,000	48,800,000	488,000,000	私募現金增資 110,000,000	無	註七

註一：本公司75年以前為有限公司組織，故無每股面額。

註二：88.07.12 證期會(88)台財證(一)第63107號函同意申報生效。

註三：89.09.10 證期會(89)台財證(一)第77062號函同意申報生效。

註四：91.07.16 證期會(91)台財證(一)第0910139607號函同意申報生效。

註五：94.07.26 台北市政府建商字第09411299920號函核准辦理。

註六：95.02.03 台北市政府建商字第09571842010號函核准辦理。

註七：97.07.16 台北市政府產業商字第09786425810號函核准辦理。

單位：股

股份種類	核定股本				備註	
	流通在外股份			未發行股份		
	已上櫃	未上櫃	合計			
記名式普通股	48,800,000	—	48,800,000	1,200,000	50,000,000	無

註：屬上櫃公司股票。

總括申報制度相關資訊：無

(二) 股東結構

98年4月18日(停止過戶日)；單位：股

股東結構 數量	政府機構	金融機構	其他法人	個人	外國機構 及外人	合計
人 數	0	0	17	1,072	0	1,089
持有股數	0	0	17,669,914	31,130,086	0	48,800,000
持股比例(%)	0	0	36.21%	63.79%	0	100%

(三) 股權分散情形

1. 普通股

每股面額十元

98年4月18日(停止過戶日)

持股分級	股東人數	持有股數	持股比例(%)
1 至 999	513	49,086	0.10
1,000 至 5,000	301	745,012	1.53
5,001 至 10,000	88	738,693	1.51
10,001 至 15,000	36	476,888	0.98
15,001 至 20,000	20	384,000	0.79
20,001 至 30,000	25	670,148	1.37
30,001 至 40,000	17	624,880	1.28
40,001 至 50,000	18	857,019	1.76
50,001 至 100,000	27	1,939,118	3.97
100,001 至 200,000	16	2,493,809	5.11
200,001 至 400,000	7	1,868,000	3.83
400,001 至 600,000	5	2,598,825	5.32
600,001 至 800,000	2	1,359,492	2.79
800,001 至 1,000,000	1	976,522	2.00
1,000,001 以上	13	33,018,508	67.66
合 計	1,089	48,800,000	100.00

2. 特別股：本公司未發行特別股

(四)主要股東名單

98年4月18日(停止過戶日)

主要股東名稱	股份	持有股數	持股比例(%)
永讚開發投資(股)公司		5,001,000	10.25
許保踐		4,108,000	8.42
蘇輝成		3,676,000	7.53
宏育國際投資(股)公司		3,327,667	6.82
宏達開發投資(股)公司		3,327,667	6.82
永翔開發(股)公司		3,001,000	6.15
吳振乾		2,784,364	5.71

註：列示股權比例達百分之五以上之股東。

(五)最近二年度每股市價、淨值、盈餘、股利及相關資料

項 目	年 度		96 年度	97 年度	98 年度截至 3 月 31 日止
每 股 市 價	最 高		25.30	29.20	10.40
	最 低		7.00	6.40	8.01
	平 均		12.82	14.98	9.19
每股淨值 (元)	分 配 前		8.23	8.38	8.14
	分 配 後		8.23	8.38	—
每 股 盈 餘	加權平均股數		37,800,000	43,660,656	48,800,000
	每 股 盈 餘		(0.69)	0.14	(0.28)
每股股利 (元)	現 金 股 利		—	—	—
	無 償 配 股	盈餘配股	—	—	—
		資本公積配股	—	—	—
	累 積 未 付 股 利		—	—	—
投 資 報 酬 分 析	本 益 比 (註1)		—	—	—
	本 利 比 (註2)		—	—	—
	現 金 股 利 殖 利 率 (註3)		—	—	—

註 1：本益比＝當年度每股平均收盤價／每股盈餘。

註 2：本利比＝當年度每股平均收盤價／每股現金股利。

註 3：現金股利殖利率＝每股現金股利／當年度每股平均收盤價。

(六)公司股利政策及執行狀況

1. 股利政策

本公司依公司法及公司章程之規定，每年決算如有盈餘，除依法提繳所得稅外，應儘先彌補以往年度虧損，再就其餘額提列百分之十為法定盈餘公積及視情況提撥若干特別盈餘公積後，如尚有餘額，連同上一年度累積未分配盈餘提撥百分之五十至百分之百按下列方式分派之：

A. 股東股利百分之八十八至百分之九十五，其中現金股利不得低於股利總數之百分之十。

B. 員工紅利百分之三至百分之八。

C. 董事、監察人酬勞金百分之二至百分之四。

惟上述盈餘分派中股東現金股利之比率，得視當年度實際獲利及資金狀況，經股東會決議調整之。

2. 本次股東會擬議股利分配之情形：由於本公司截至九十七年底尚有累積虧損，故無股利分派情事。

(七) 本次股東會擬議之無償配股對公司營業績效及每股盈餘之影響：不適用。

(八) 員工分紅及董事、監察人酬勞：

1. 公司章程所載員工分紅及董事、監察人酬勞之成數或範圍：有關資訊請參閱本頁(六)之股利政策。

2. 董事會通過之擬議配發員工分紅等資訊：無。

3. 九十七年度盈餘用以配發員工紅利及董事、監察人酬勞情形：無

(九) 公司買回本公司股份情形：無

二、公司債辦理情形：無

三、特別股辦理情形：無

四、海外存託憑證辦理情形：無

五、員工認股權憑證辦理情形：無

六、併購或受讓他公司股份發行新股辦理情形：無

七、資金運用計畫執行情形：本公司私募普通股資金運用，請參閱年報 P143。

96.12.18 股東臨時會通過私募可轉讓公司債，於 97.12.11 董事會決議屆期不予辦理。

伍、營運概況

一、業務內容

(一)業務範圍

1. 業務主要內容

- (1) 尼龍拉鍊、塑鋼拉鍊、金屬拉鍊、隱形拉鍊之製造及銷售。
- (2) 各種拉鍊配件製造及銷售。
- (3) 金屬拉鍊及其他拉鍊機器買賣銷售。

2. 營業比重

本公司九十七年度之營業比重，其主要產品營業額佔總銷售額之比率如下：尼龍拉鍊 42.34 %、金屬拉鍊 13.49 %、塑鋼拉鍊 10.58 %、拉鍊配件 7.76 %及其他 25.83 %。

3. 公司目前之主要產品

本公司主要產品為：尼龍拉鍊、塑鋼拉鍊、金屬拉鍊、隱形拉鍊、拉頭、各種拉鍊配件及其他特殊拉鍊。

4. 計畫開發之新產品

- (1) 開發拉頭冷噴塗裝方式。
- (2) 開發新型金屬電鍍拉鍊。

(二)產業概況

1. 產業之現況與發展

從 1990 年起，台灣拉鍊業，在一連串不利經營因素的衝擊下，產業規模急速萎縮，業者不是歇業便是外移；一時之間，外移蔚為風潮。發展至今，現階段許多台灣拉鍊商的經營模式，都是將生產線放在中國大陸，亦有部份分布於印尼、越南、中南美洲等地；台灣母公司則負責新產品研發，以及接單的業務；而拉鍊業有 70% 以上外銷，就是由台灣接單，中國生產，外銷世界各地，遠至東歐、西歐、北美洲及中南美洲，近至東亞、東南亞等各地，都廣泛使用台商製的拉鍊。

在各種結合的配件中，如鈕扣、魔鬼沾與拉鍊，拉鍊的市場占有率始終維持 80% 比重，鈕扣與魔鬼沾各占 10%，截至目前為止，還沒有任何一個配件可以取代拉鍊的地位，因此，拉鍊產業每年仍維持 10% 成長率；觀察全球趨勢，除了少數極落後國家之外，幾乎都有拉鍊工業，越是先進國家，它的拉鍊工業越穩固健全，姑且不論其產業規模大小，拉鍊仍是攸關民生的傳統產業。現在，台灣拉鍊業基於同文同種、地理交通、豐沛勞力，以及潛在市場等因素，多數以大陸為海外生產據點，結合既有技術、資金和管理，強勢互補，造就優越的競爭利基。以大中華經濟圈的市場胃納量與產值規模而言，都是全球最大的區域經濟體，同時也為台灣拉鍊業提供無限的商機與生存空間。

2. 產業上、中、下游之關聯性

上游原料：拉鍊上游需尼龍絲、聚酯絲、塑膠粒、鋅(鋁)合金等做為主要原料，並需拉頭(片)或鍊齒之開模、拉頭(片)之電鍍及胚(鍊)帶之染色加工。

中游製造：拉鍊業者依照市場需求或客戶訂單，開發拉鍊之功能及外觀，並依客戶指定之鍊齒及織布帶之規格、顏色及長度，將上述之原料依客戶需求製成拉鍊之主體，配以客戶指定之拉頭(片)之型式，開模鑄成拉頭(片)，最後加以組裝完成拉鍊成品。

下游銷售：對象以成衣業，皮包(箱)業，鞋業，家具業，運動用品業，百貨零售業，量販店，貿易商等。

3. 產品之各種發展趨勢及競爭情形

(1) 發展趨勢

拉鍊係皮包、旅行箱、紡織、成衣及什項加工等之重要配件，攸關民生的傳統產品，也是基礎工業；在台灣的產業發展為跳脫勞力密集，趨向技術密集的精緻產業，拉鍊產品的需求，隨著經濟的發展，國民所得的提高而與日俱增，隨著國內外生活水準的提高，工商發展的需求，拉鍊製品也朝著產品多樣化、高級化、高附加價值的方向發展；本公司有鑑於此，乃不斷增購各項新式生產設備，開發各種高附加價值的新產品，如金屬 Y 牙齒、塑鋼抗 UV 等等，且在各種製程加強管制及品質方向力求提昇改進，在完整的規劃做最有效之生產管制，期能強化競爭優勢，擴大經營利基。

(2) 競爭情形

在台灣拉鍊業大舉外移中國生產後，多年來運用大陸低廉土地與勞工，雖然表面上為台商省下很多生產成本，但實質上，卻是在幫大陸拉鍊業生根，因台商將台灣拉鍊業的製造技術與管理能力，皆一併移植給大陸個體戶。目前，中國已經是世界上的"拉鍊王國"。雖說如此，但目前中國廠商在於上、中、下游與周邊的整合能力較難，使得生產出來的拉鍊穩定性不夠，且其實務之外貿行銷能力，尚不如台灣。短期仍無法搶走台灣拉鍊業者的生機。

另一個競爭對手，是來自於香港業者。香港拉鍊業者也將生產線設在大陸，而香港業的國際貿易與行銷能力一把罩，台灣廠商不見得贏得了香港；至於其他如印度等零星製造拉鍊的國家，目前還構不成威脅。

為了要爭取更高的國際市場市佔率，提昇拉鍊的品質和品牌意識是我們台灣拉鍊業當前的重點目標。

(三) 技術及研發概況

1. 研究發展成果 — 截至年報刊印日止

年份	研發名稱	用途	重點說明
1994 年	七彩折射拉鍊	成衣皮包皮箱	開發成功拉鍊具有七彩、折射效果將原本拉鍊附價值提高兩倍。
	防火拉鍊	汽車、工業、國防	開發成功難燃汽車用、飛機用拉鍊，並開拓了廣大日本 TOYOTA、NISSAN 汽車拉鍊市場。
1995 年	成衣塑膠拉頭	成衣夾克	開發成功成衣潛水用拉頭，取代傳統金屬頭，避免產生氧化作用，並提高產品質感及附加價值。

年份	研發名稱	用途	重點說明
1996年	反光線拉鍊	成衣、皮包、皮箱、鞋類	結合 3M 反光材料，使拉鍊在不同的燈光下有不同的變化，讓客戶之商品有反光效果，不僅配合潮流，更可用於夜間反光安全衣物或皮包。
1998年	反光材拉鍊	成衣、皮包、皮箱、鞋類	成功開發多變性之反光效果拉鍊，使客戶之商品更富多樣化。
	雙縫線尼龍拉鍊	成衣、皮包、皮箱、鞋類及運動救生器材	成功研發尼龍拉鍊強度、耐磨性，與傳統拉鍊比較有不一樣風格，兼具實用及美觀之特質。
	隱形拉鍊	服裝	成功開發專為女裝設計之高級拉鍊，更為公司開拓廣大單源。
1999年	雙縫線塑鋼拉鍊	成衣、皮包、皮箱、鞋類及運動救生器材	成功研發塑鋼拉鍊強度、耐磨性，顛覆傳統塑鋼拉鍊作法，兼具實用及美觀之特質。
	#3 O/E ZIPPER	高級女裝、童裝、毛衣	新闢#3O/E 係屬於小尺寸之開口拉鍊，下檔以塑鋼射出成型，加以其布帶可採蕾絲等軟性材質，較不會影響衣服之線條，提供客戶多一項選擇，更提高#3 拉鍊附加價值。
2000年	多變性拉片	成衣、皮包、皮箱、鞋類及運動救生器材	成功開發多變性拉片，兼具實用及美觀之特性，提供客戶多一項選擇。
	自動化塑鋼拉鍊	拉鍊組裝自動化	可有效節省人力，使拉鍊的製造趨於自動化
2001年	塑鋼拉鍊新型第 165637 號	拉鍊組裝自動化	可有效節省人力，使拉鍊的製造趨於自動化
2002年	金屬拉鍊新型第 194874 號	拉鍊送料安全裝置	可有效節省人力，使拉鍊的製造趨於自動化
2003年	中國大陸第 593507 號	吊掛用拉鍊帶	增加產品別，提供手機吊飾使用。
2003年	隱形拉鍊新型第 208513 號	成衣	成功開發專為女性設計之高級拉鍊開口使用。
2004年	新型專利 M240116	吊掛用拉鍊帶	增加產品別，提供手機吊飾使用。
2005年	尼龍拉鍊之鍊帶改良 新型專利 M261059	成衣、皮包、皮箱、鞋類及運動救生器材	成功開發多變性拉鍊，兼具實用及美觀之特性，提供客戶多一項選擇。
2005年	尼龍拉鍊之拉頭改良 新型專利 M261060	成衣、皮包、皮箱、鞋類及運動救生器材	成功開發多變性拉頭，兼具實用及美觀之特性，提供客戶多一項選擇。
2007年	隱閉式拉鍊取得日本專利 3130528	成衣、皮包、皮箱、鞋類及運動救生器材	成功開發多變性拉頭，兼具實用及美觀之特性，提供客戶多一項選擇。

2. 未來研究發展計劃

拉鍊配合服飾、皮包、皮箱、鞋子之流行趨勢，而隨著流行有各種不同的變化及功能上的提昇，才能在流行市場上佔一席之地，故未來仍需朝下列方向努力：

(1)繼續以資本密集、技術密集取代勞力密集：

本公司在同業中資本及技術均已較同業密集，經擴廠後資本更形密集，且生

產技術的開發更為提昇，以形成本身之利基，均已取代過去以勞力密集為主之型態，仍持續強化本身之利基，以在市場上獨樹一格。

(2)繼續在新製程及加工技術研發：

仍持續於開發不同種類之拉鍊，並改善舊製程，使新的加工製程及技術，更能朝向降低人工成本、增加拉鍊多元化使用，使拉鍊更加精緻美觀，提高其附加價值。

(3)在烤漆技術上求突破：

以符合歐美市場對環保要求之無鉛錳烤漆加工，更在質感、牢度、美觀上作更多元化研究，搭配拉鍊商品顯現完美設計，期能開闢精品市場，創造豐富資源。

(4)在電鍍品質作更多樣化開發：

在流行市場上最需要千變萬化的產品，繼續開拓多樣式高級電鍍品質是本公司不變的目標，並配合國際市場需求，反鏽、反毒、耐酸鹼乃是開發之重點，目前正朝著這些目標前進中。

(5)在拉頭結構上持續研發：

繼續研發更具技術性成衣用之特殊拉頭，推展本公司專屬成品，展現獨特之風格才能在市場上取得競爭優勢，此亦是本公司不斷追求之目標。

(6)在特殊拉片上作多元化開發：

繼續研發設計多功能、多款式、多變化拉片是開闢成衣及箱包類市場之重要關鍵，本公司拉片模具已達千餘套，仍持續開發中，故在特殊拉片上作多元化開發是本公司非常重要之研究目標。

(7)休閒事業專用拉鍊開發：

因應休閒風潮，開發海上休閒專用的特殊拉頭，開發休閒市場。

(四)長、短期業務發展計畫

本公司除將持續秉持「追求圓滿，永續經營」之經營理念，提供給顧客最佳之服務品質外，並針對公司的經營體質、產業特性及未來發展方向，擬訂下列營運策略方針。

1. 產品應用類別轉換

本公司93年前期，因產品偏重NY拉鍊，故箱包類客戶佔多數。94年後積極轉型大力拓展成衣市場，加上金屬拉鍊機台發揮效率，使產品結構轉變扭轉產品及客戶群結構，並促使成衣類單源倍數成長，往後將秉持拓展業務正確方向以較高毛利類別可創造較高附價值之客戶群開拓單源。

2. 多樣化新式產品線開發

(1)戶外用品類主要產品已完全應用防水及反拉拉鍊之式樣，本公司亦已完成投產並充份供應市場銷售。

(2)生產高附加價值的金屬Y牙拉鍊，加入此產品將大幅提升與同業之競爭能力。

(3)不鏽鋼拉頭研發—適合各種海上事業及軍用品裝備服裝。

(4)防火紗研發—適用在防火服飾用品。

(5)環保拉鍊—防治環境污染之新概念，維護新生活運動之主流產品。

二、市場及產銷概況

(一)市場分析

1. 主要商品服務之銷售地區

- (1) 本公司主要商品：尼龍拉鍊、塑鋼拉鍊、金屬拉鍊、隱形拉鍊及各種拉鍊配件。
- (2) 服務對象：紡織成衣、皮包類、旅行箱、運動器材、戶外活動用品、汽車用及什項加工等。
- (3) 本公司 97 年度銷售區域結構比例為：27.4 % 供應國內皮包、皮箱、體育用品、成衣等合作廠商外銷，72.6 % 直接銷售日本、美國、香港、澳洲、歐洲、東南亞等四十餘國。

2. 市場佔有率、未來之供需狀況及成長性：

(1) 市場佔有率

2008 年台灣拉鍊總出口值估計約達美金 27 萬 4,732 仟元，較 2007 年的估計值美金 25 萬 2,327 仟元成長 8.87%。目前台灣主要出口國包括香港、高棉、韓國、越南、菲律賓、中國大陸及日本等亞洲鄰近諸國以及歐美等地。

在國內市場方面，拉鍊業為成衣業、皮包、旅行箱、運動用品及救生設備等之配件，這其中又以成衣業對其影響較大。

隨著國內經濟之發展，民眾較有意願花費在衣著服飾用品及休閒旅遊上，亦隨著經濟發展而增加其消費比例及最終消費值；依紡拓會的資料，衣著服飾用品需求呈逐年快速成長，連帶亦將引起對拉鍊強勁之需求。

另一方面，隨著中國大陸經濟不斷成長，中國大陸人民對衣著服飾的消費能力亦隨之提高，對於成衣品質的要求與流行性逐漸重視，而我國成衣生產與染整技術發展成熟，品質相對較中國大陸當地產品為佳，因此 2006 年中國大陸首度進入我國成衣出口比重前 5 大地區，且比重僅次於美國，為我國第 2 大成衣出口市場，相對作為成衣配件之拉鍊業亦隨之有較大之成長空間。

(2) 未來之供需狀況及成長性

拉鍊市場未來之供需，除了上述所提到的成衣業、皮包、旅行箱、運動用品及救生設備之外，也逐漸走向與國外大廠結合。為了跳脫與同業的低價紅海競爭，宏大拉鍊在未來除了爭取國際品牌認證以掌握歐美大廠訂單外，更著重綠色經營(使用綠色資源、投入綠色研究)與藍海策略(實行市場區隔、掌握創新市場)。此外，運用在地化策略，透過海外代理商鎖定當地重要客戶及大賣場，也都是宏大拉鍊延攬新客及維持老顧客的重要基礎。

而在業務成長性方面，除了加強蒐集企業工商名錄、海內外參展名單及刊登平面廣告等傳統行銷方式外，近年來隨著網路的普及，須採取傳統與電子商務同時並進的交叉作業，利用網路無國界、無時差性與無語言障礙的方便性，將需求拉鍊相關產品的客戶導入企業網站，提高客戶訂單量，以創造公司營運。

為擴大產能及降低成本，已在 1978 年設立龍潭廠的宏大拉鍊，2003 年亦前往中國昆山設廠，2008 年合併營收創下新台幣 10.2 億元的營業額。在「追求圓滿、永續經營」的企業理念下，視真實誠信為企業核心的洪寶川，將帶領員工身體力行，進而創造顧客、廠商及企業三贏。30 年來，宏大拉鍊不但把訂單一變成目標名單，還將目標名單變成忠實顧客，也因此讓自己躋身於台灣本土拉鍊出口的冠軍寶座，建立了「好拉鍊在台灣，台灣有好拉鍊」的新台灣拉鍊形象。

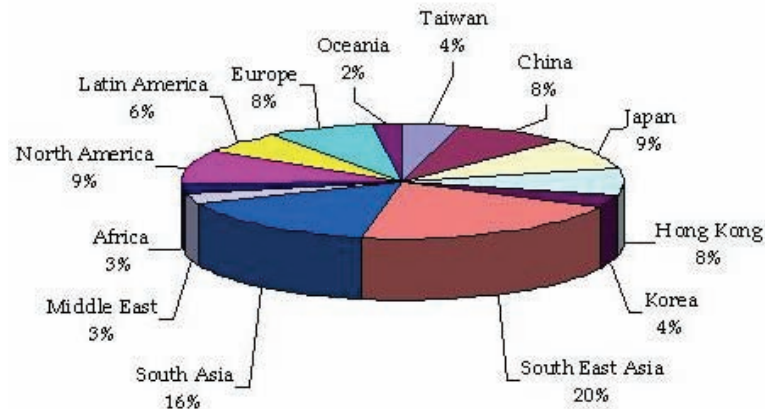

3. 競爭利基

(1) 高品質的品牌形象

品質為企業經營及產品之命脈，本公司對品質之要求嚴格，除已將全面品質管理 TQM 導入生產。MAX 品質深受肯定，銷售國際大廠，如 TOYOTA、HONDA、Samsonite、Ricardo、Catalina、Target、Jcpenney、MACY'S、SAKS、KOHL'S、MARK & SPENCER 等知名廠牌及公司外，並於 1988~1993 年在台灣連續榮獲全國金字招牌，1995 年獲全國傑出品牌獎，更於 1999 年通過 ISO9002 國際品質認證，2005 年取得 Oeko-Tex 的認證，2006 年取得 Intertek Eco-Certification Products Class 1 歐盟環保認證，2007 年取得 Oeko-Tex I 的認證，2008 年，昆山廠取得 中國國家質量監督檢驗檢疫總局，首批拉鍊產業-產品質量國家免檢-認證。

(2) 生產技術層次高、自動化程度大

本公司除了有悠久的拉鍊生產經驗外，更積極研究更新生產技術，與日本 GOSEN 公司合作，引進新產品如難燃拉鍊等之生產，並取得多項產品專利，以國內技術領導者自居。此外，亦引進新機台以逐漸取代傳統的生產方式；尼龍拉鍊方面，以熱融膠方式或塑膠射出成型來取代傳統的鋁線上、下止模式，更能滿足市場的需求；塑鋼拉鍊方面，以直接射出之機台來取代傳統由上、下止鋁質、材料經烤漆(塗裝)再加工的方式，可避免鋁質材料得庫存及塗裝加工，以節省相關成本。

(3) 重視研發並取得多項專利權，確保技術之領先

本公司之研發成果大致可分為三個方向：一為拉片樣式及材質的創新，目前已有二仟餘套自行開發的拉片及拉頭等模具，委外保管者皆有簽具保管契約。二為拉鍊產品結構改良，如布帶印花及寬度的變化，加工方法變化、防水拉鍊及難燃拉鍊之研發等。三為拉鍊機台的改良，如隱形拉鍊機台等，研發成果已在兩岸取得專利。

(4) 對交期之掌握較同業高

在前段製程部分，本公司購入高速生產設備，加快生產步伐；在後段製程

部分相對於台灣其他拉鍊廠商，本公司較偏重由自行生產，使得其對產品品質及交期的掌握較其他廠商高。生產規模較同業大，對配合之加工廠商及週邊零組件供應商有較大的主導能力，交期較不容易為外部廠商所影響。

(5)以顧客滿意度為導向：

本公司堅持以客戶需求為導向，能應客戶要求之新式樣開模，並提供最佳之售後服務，台灣總公司於1999年取得ISO 9002之認證，而中國昆山廠在2009年2月份取得ISO9001與ISO14000的認證。

4.發展遠景之有利、不利因素及因應對策

(1)有利因素

(A)拉鍊產品可使用於成衣、馬靴、皮箱(包)及運動用品等，使用範圍廣泛，其較鈕扣等產品具多功能、式樣、方便性及隱密性，有用於防火器材的難燃拉鍊、用於女性服飾的隱形拉鍊、用於高價位服飾的塑鋼拉鍊。而成衣及皮箱(包)又以大批生產為主，故能否掌握成衣、皮箱(包)大廠之訂單，對銷貨之影響甚鉅。而本公司與國內外成衣、皮箱(包)大廠皆有長期之合作關係，有利於本公司業務之發展。

(B)拉鍊常為成衣、皮箱(包)之配件，而成衣及皮箱(包)又以大批生產為主，故能否掌握成衣、皮箱(包)大廠之訂單，對銷貨之影響甚鉅。而本公司與國內外成衣、皮箱(包)大廠皆有長期之合作關係，有利於本公司業務之發展。

(C)本公司與主要原物料供應商有長久良好之合作關係，供料穩定、品質無虞，此外，集中及大量採購享有價格上之優惠及易於追蹤品質；此外，更培養出良好合作默契，使得原物料之供應較能配合本公司之生產狀況。

(D)主要原料之一拉頭雖多來自長期合作之供應商所供應，但因本公司具有生產該項元件之能力，較不會受到外部廠商的牽制，使得在市場潮流瞬息萬變的情形下，更能掌握部分高獲利之緊急訂單。

(E)本公司之產品種類多、樣式齊備，能迅速配合其下游成衣、皮箱(包)業者潮流之轉變，生產用於高價成衣之塑鋼拉鍊、消防器材之難燃拉鍊及用於女性服飾之隱形拉鍊。此外，傳統尼龍拉鍊，仍為本公司主力商品。

(F)爭取世界各大國際品牌的合作，並已成功取得多家核可商的認證，如：Target、Wal-Mart、M&S、KOHLS、MACYS、SAKS、VF、EASTPAK、Sara Lee、H&M、Samsonite...等30多家與各大日系汽車品牌；並取得Oeko-Tex的認證，進軍歐洲市場，布局全球。

(G)2008年本公司官網改版，採取傳統與電子商務同時並進的交叉作業，利用網路無國界、無時差性與無語言障礙的方便性，將需求拉鍊相關產品的客戶導入企業網站，達到網路佈局，行銷全球的市場策略，大幅的增加了潛在客戶群的開發機會。

(2)不利因素及因應對策

(A)國內勞動力不足，工資逐年上升，產品成本提高，競爭力受影響。

本公司之因應對策：

- a. 合法引進外勞，並加強其管理，補足人力之不足。
- b. 持續提高自動化水準，改善製程，以精簡人事，提高生產效率。
- c. 強化員工教育訓練，提高人力素質。

(B) 本公司乃同業中規模較大之專業廠商，機器設備及存貨水準亦較高，須積壓較多之資金用來備料及購買機器設備。

本公司之因應對策：

- a. 定期檢討原物料庫存狀況。
- b. 確實執行安全存量辦法。
- c. 以訂單生產為主、計劃生產為輔。

(C) 原料中之聚酯線、經緯紗、拉頭多屬向長久往來之供應商大量採購，易有集中購料之風險。

本公司之因應對策：

- a. 尋求與更多原料商之合作關係，分散供料來源，降低缺料風險。
- b. 對於較有風險性之供料採取較高之安全存量。
- c. 與集中採購之供應商簽訂長期交易備忘錄，取得長久價格、品質及交期穩定的貨源。

(D) 因品質精良，包裝成本較高，不易進入中低價位市場，影響競爭力。

本公司之因應對策：將成本較高之製程尋求改善，以降低生產成本，提高競爭力。

(E) 身為國內領導廠商的本公司需較同業投入較多之研發成本。

本公司之因應對策：多方提昇研發技術，並由領先同業所得之商機中，取得較具優勢之商品利基。

(二) 主要產品之主要用途及產製過程

1. 產品之主要用途

- A. 尼龍拉鍊：使用於旅行箱、女用軟包、成衣及什項加工等。
- B. 塑鋼拉鍊：使用於紡織成衣、運動手提袋、運動服等。
- C. 隱形拉鍊：使用於女用洋裝、裙子、長短褲及針織成衣等。
- D. 金屬拉鍊：使用於牛仔衣褲、真皮製品。

2. 產製過程

(1) 前加工製造流程

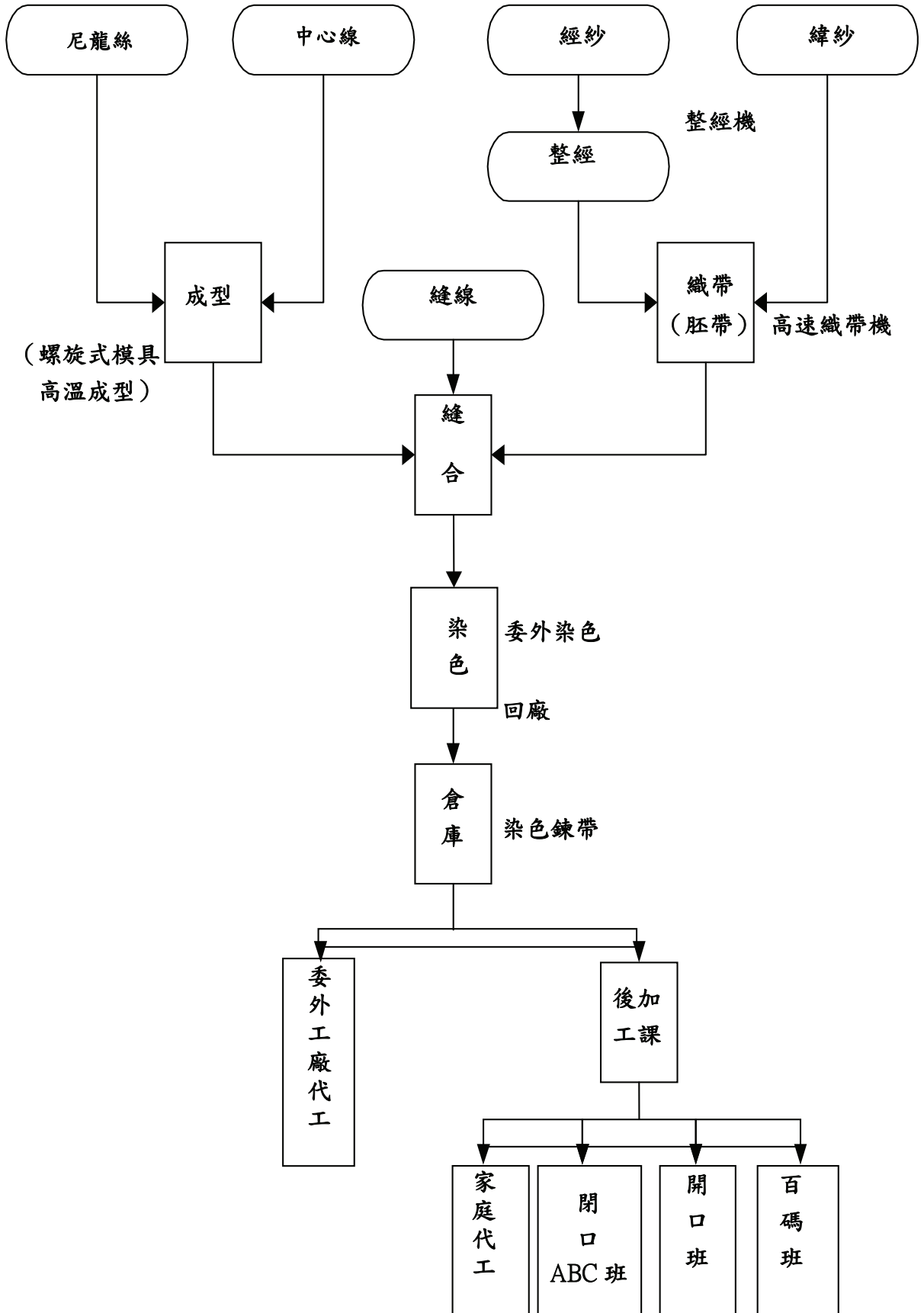

(2) 後加工製造流程

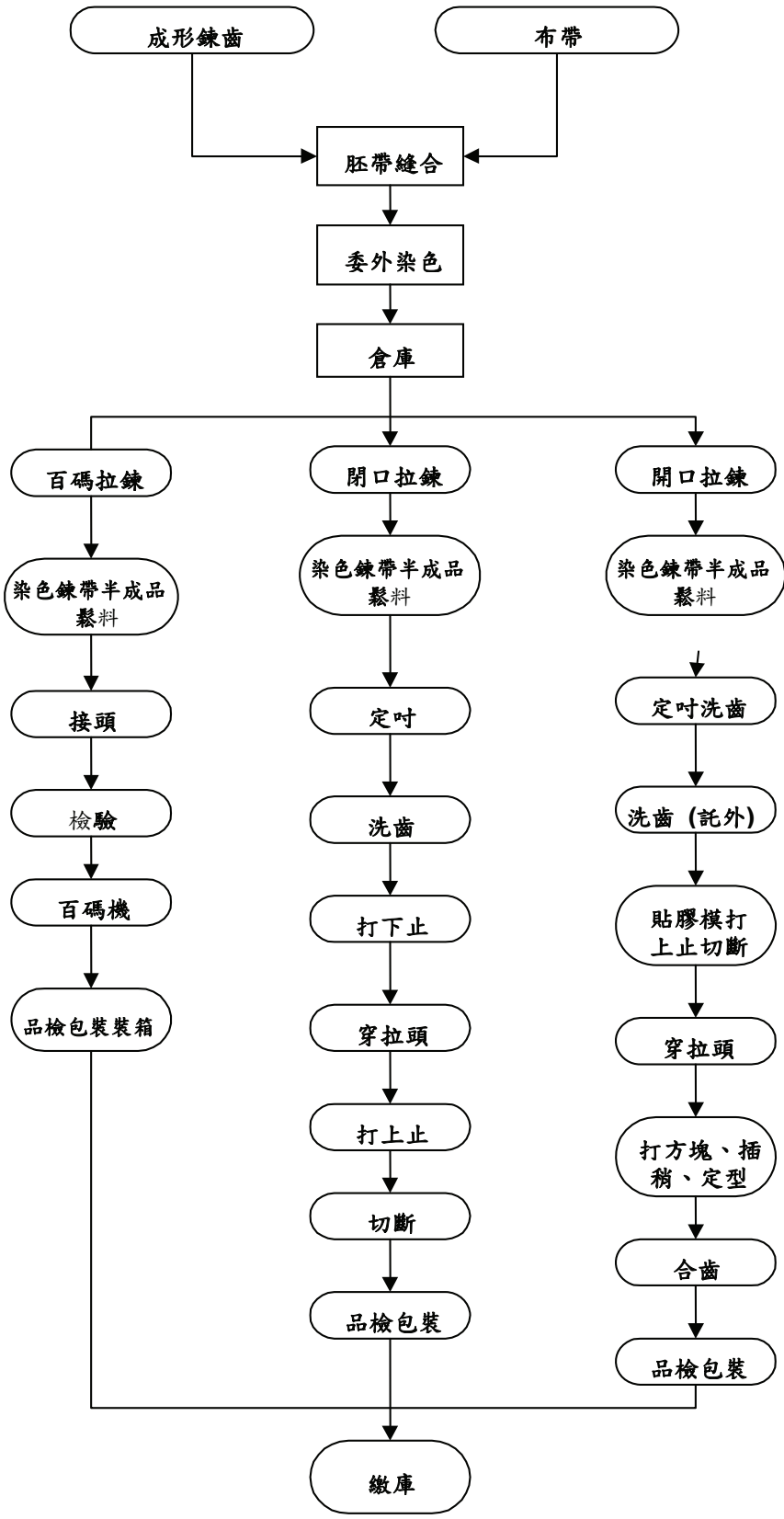

(3) 塑鋼課前後段製造流程

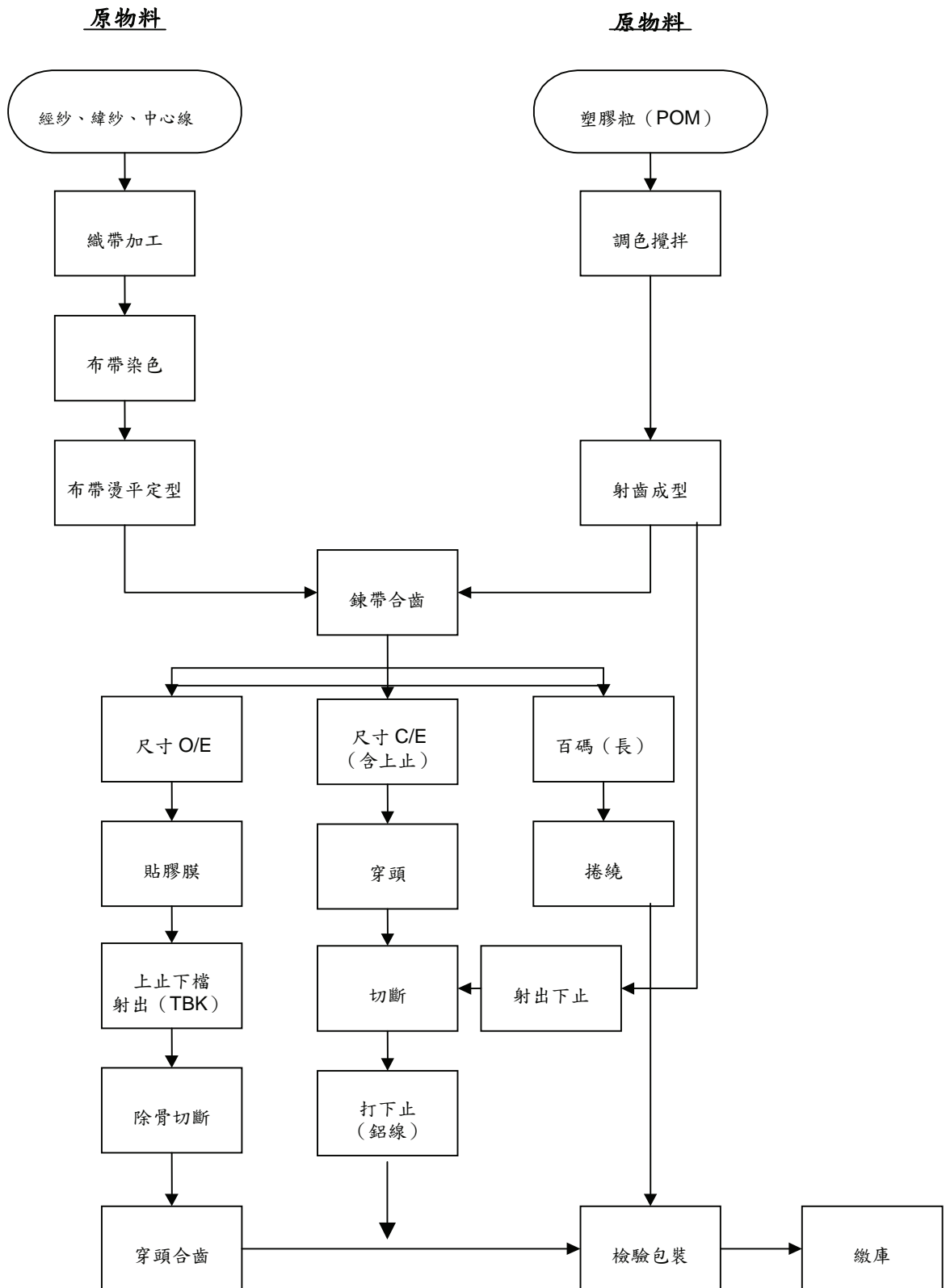

(4) 金屬製造流程

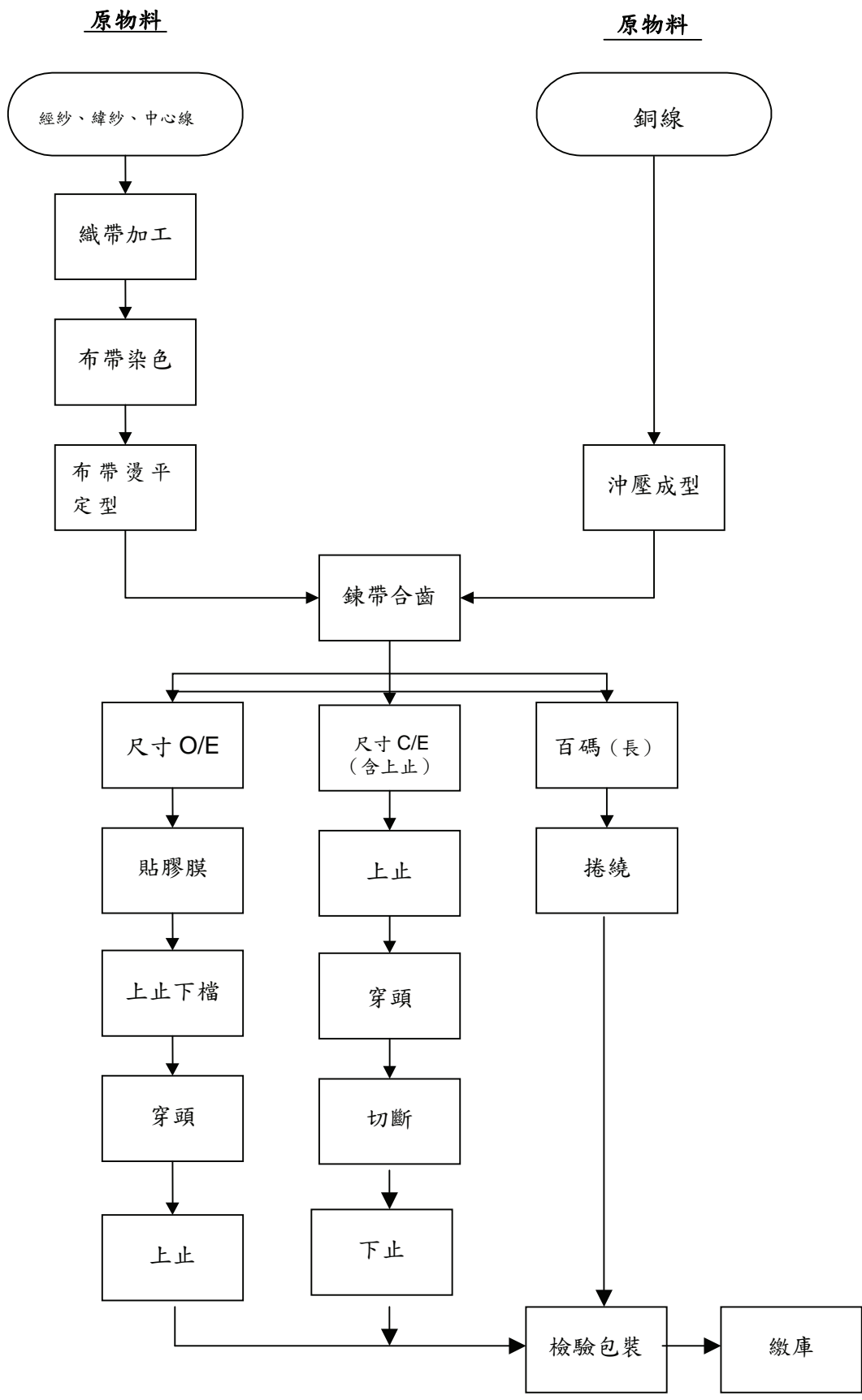

(5) 拉頭製造流程

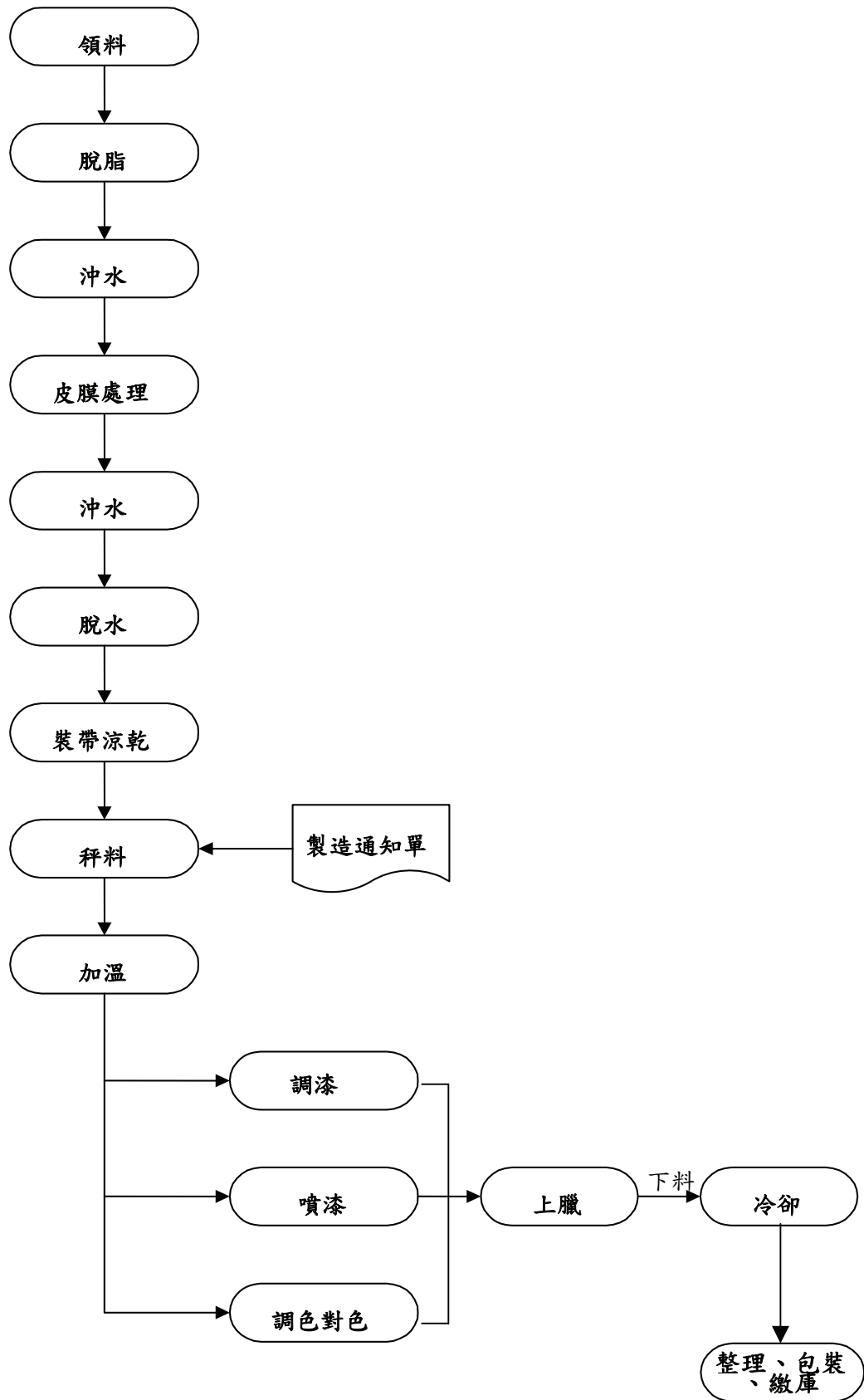

(三)主要原料之供應狀況

主要原料名稱	主要來源	供應狀況
經 紗	億進實業(股)公司	良好
緯 紗	億進實業(股)公司	良好
中心線	穩益實業(股)公司	良好
尼龍絲	力泰纖維(股)公司	良好
縫 線	宗棉企業有限公司	良好
拉 頭	彥聯(股)公司	良好

(四)最近二年度任一年度中曾佔進(銷)貨總額百分之十以上之客戶名稱及其進(銷)貨金額與比例，並說明其增減變動原因：

1. 最近二年度佔進貨總額百分之十以上之廠商：

單位：新台幣仟元

項目	96 年度				97 年度			
	名稱	金額	占全年度進貨總額比率 [%]	與發行人之關係	名稱	金額	占全年度進貨總額比率 [%]	與發行人之關係
1	MIT	59,003	19.85	子公司	MIT	56,231	22.06	子公司
2	億進	56,983	19.17	無	億進	45,702	17.93	無
3	彥聯	53,748	18.08	無	彥聯	39,791	15.61	無
	其他	127,501	42.90		其他	113,188	44.40	
	進貨總額	297,235	100.00		進貨總額	254,912	100.00	

增減變動原因：配合業務需求。

2. 最近二年度佔銷貨總額百分之十以上之客戶：

經比較未有客戶佔銷貨總額百分之十以上之情事。

(五)最近二年度生產量值表

單位：新台幣仟元

年度		96 年度			97 年度		
主要產品\生產量值	單位	產能	產量	產值	產能	產量	產值
尼龍拉鍊	百碼	589,211	465,644	211,729	465,578	370,731	204,045
塑鋼拉鍊	百碼	63,701	47,737	56,682	66,742	50,235	57,891
金屬拉鍊	百碼	32,737	30,312	93,922	19,336	17,904	65,276
拉頭	百打	40,890	34,075	42,949	34,591	28,826	35,656
其他			79,951	9,808		84,386	8,391
合 計			657,719	415,090		552,082	371,259

(六)最近二年度銷售量值表

單位：新台幣仟元

主要產品\ 銷售量值	年 度 單位	96 年度				97 年度			
		內銷		外銷		內銷		外銷	
		量	值	量	值	量	值	量	值
尼龍拉鍊	百碼	103,373	50,507	383,318	187,286	90,235	58,719	267,981	174,384
塑鋼拉鍊	百碼	10,210	12,111	37,861	44,908	12,308	14,720	36,552	43,714
金屬拉鍊	百碼	6,167	24,406	22,868	90,498	4,446	18,806	13,203	55,851
拉頭	百打	7,609	10,329	28,213	38,302	7,141	10,815	21,209	32,121
其他				244,198	125,121			168,408	113,961
合 計		127,359	97,353	716,458	486,115	114,130	103,060	507,353	420,031

三、從業員工

從業員工最近二年度及截至年報刊印日止從業員工人數、平均服務年資、平均年齡及學歷分布比率：

年度		96 年底	97 年底	當年截至 98 年 3 月 31 日
員 工 人 數	直接人工	164	161	159
	間接人工	38	31	30
	管 理 部	16	16	16
	業 務 部	27	28	29
	合 計	245	236	234
平均年歲		38.39	38.16	39.13
平均服務年資		7.64	8.56	9.51
學 歷 分 布 比 率	博 士	0	0	0
	碩 士	0.82%	1.27%	1.28%
	大 專	16.73%	18.64%	18.80%
	高 中	37.55%	36.44%	36.75%
	高 中 以 下	44.90%	43.65%	43.17%

四、環保支出資訊：

最近年度及截至年報刊印日止，因污染環境所受損失(包括賠償)及處分之總額：無

五、勞資關係

(一)員工福利措施

本公司於民國六十七年成立，為使員工能安心就業，生活無後顧之憂，已依勞基法訂定工作規則（該工作規則已奉桃園縣政府勞工科以 82 府勞動字第 063941 號函備查在案）且成立勞工退休準備金監督委員會，負責退休準備金的提撥及運用之監督，另成立職工福利委員會，辦理全年度員工福利金規劃及福利金之收支管理。

1. 退休金：本公司於中央信託局之退休準備金餘額（97.12.31 止）24,098 千元。
2. 在職員工均有：工作服、外套。
3. 員工除依法參加勞保、健保外，另外加保團體保險，且每年辦理員工健康檢查。
4. 每月發放生日禮金。
5. 每年舉辦旅遊。
6. 員工遇有婚、喪、喜、慶均依勞動基準法規定給予休假，並可享有福利金之補助。
7. 員工在年節、勞動節、中秋節、尾牙聚餐，均有可領取代金或獎品等。
8. 員工依法享有特休假。
9. 員工之加班費均依法給付之。
10. 辦理員工入股，使員工共享經營利益。

(二)員工進修

基於企業永續經營理念、為培育公司經營發展所需之人才，本公司訂有「員工教育訓練辦法」，針對現職員工進行各項訓練發展活動，以強化員工之專長與技能，並達成組織共同目標。公司所提供之年度訓練規畫，內部訓練教育包含有新進人員訓練、專業性訓練及管理系統專業訓練，外部訓練課程由各部門提出需求辦理。

本公司97年度教育訓練費用支出計26仟元，訓練總時數為4,255.5小時。主要訓練類別及執行狀況如下：

課程類別	總人數	總時數
公司管理	7	33.5
財會稽核	24	100.0
業務行銷	576	1,000.0
工業製造	360	2,970.0
環安衛生	62	152.0
合計	1,029	4,255.5

(三)退休制度

「勞工退休金條例」自九十四年七月一日起施行，六月三十日以前受聘雇之員工且於七月一日在職者得選擇繼續適用「勞動基準法」有關之退休金規定，或適用該條例之退休金制度並保留適用該條例前之工作年資。九十四年七月一日以後新進之員工只適用「勞工退休金條例」之退休金制度。

本公司依「勞動基準法」訂定之員工退休辦法，係屬確定給付退休辦法。員工退休金之支付，係根據服務年資及核准退休日前六個月平均工資（基數）計算。本公司按員工每月薪資總額 5.85%提撥員工退休基金，自九十四年七月一日起改按 2%提撥員工退休金，交由勞工退休準備金監督委員會以該委員會名義存入中央信託局之專戶。

(四)勞資間之協議與各項員工權益維護措施情形

本公司一向秉持自主管理，全員參與之經營方式，每個部門主管與部屬之間，均透過定期之業務會議、教育訓練，有效溝通，故勞資關係極為和諧。

(五)工作環境與員工人身安全的保護措施情形

本公司訂有安全衛生職業災害防止計劃，並編列預算經費，由主辦部門負責按進度執行。其計畫內容含有，勞工安全衛生教育及宣導活動、各項機械設備自動檢查、消防演習等。

(六)員工行為或倫理守則

本公司為樹立制度，健全組織及管理，俾使全體員工工作服務有所依循，確保工作場所秩序與安全，群力謀求公司永續發展。訂有「員工工作守則」做為員工行為及倫理守則。凡本公司所屬員工之管理，除法令及勞動契約另有訂定者，悉依本守則行之。

1. 員工應忠勤職守，遵奉本公司一切規章，服從各級主管人員合理之指導管理，不得敷衍塞責，或有推諉、違抗之行為。各級主管對員工應親切指導。
2. 員工對內認真工作、愛惜公物、減少損耗、提高品質、增加生產、對外應保守業務或職務上的機密。
3. 員工對於職務上之報告，均應循級逐上，不得越級呈報，但緊急或特殊情況不在此限。
4. 員工於工作時間內未經核准不得接見親友或擅離工作崗位，如確因重要事故必須會客時，應先報准後在指定地點(會客室)會客，但時間不得超過十五分鐘。
5. 員工未經核准，不得私帶親友進入工作場所。
6. 員工不得利用職權圖利自己或他人。
7. 員工非經本公司書面同意，不得在工作時間兼職。
8. 員工不得因職務上之行為或違背職務上之行為、接受招待、饋贈、回扣或其他不法利益。
9. 員工不得攜帶槍械彈藥或其他危險物品、違禁品、攝影機及生產公務無之物品進入工作場所。
10. 員工未經核准，不得擅攜公物出廠。如需帶出加工者，須由經辦人員填寫『車輛物品放行單』，經單位主管核准後交提貨人併同物品送警衛室核對後方可離廠。
11. 員工不得假借公司名譽在外招搖、詐欺或侵用公款或利用職權營私舞弊，違者依法追訴。
12. 員工應謹慎處事、守法負責、公私分明，凡個人觸法違規罰鍰均應自行負擔，不得牽連公司。
13. 員工住所戶籍有變更異動時，應即時告知公司人事單位，俾更改員工人事資料。
14. 宿舍內嚴禁存置槍械彈藥、易藥易、爆裂物等危險物品，並不得使用炊具、電熱氣等烹煮食物。

(七)最近年度及截至年報刊印日止，因勞資糾紛所遭受之損失：無。

(八)目前及未來可能發生之勞資糾紛損失估計金額及因應措施：本公司一向視員工為最寶貴資產，重視員工未來發展，因此勞資和諧，未來發生勞資糾紛損失之可能性極微。

六、重要契約

截至年報刊印日止本公司目前仍有效存續之重要契約：

契約性質	當事人	契約起迄日期	主要內容	限制條款
原料進貨	彗聯股份有限公司	97/07/01 起至 98/06/30	拉頭	-
染色加工	順凱工業(股)公司	98/01/01 起至 98/12/31	染色	-
染色加工	皇富企業(股)公司	98/01/01 起至 98/12/31	染色	-
拉鍊代工	佳欣企業社	98/01/01 起至 98/12/31	代工	-
拉鍊代工	萬國企業社	98/01/01 起至 98/12/31	代工	-
拉頭電鍍	蘇振輝工業(股)公司	98/01/01 起至 98/12/31	拉頭電鍍	-
拉頭電鍍	加都電鍍塗裝機械(有)公司	98/01/01 起至 98/12/31	拉頭電鍍	-
拉頭電鍍	銓昱金屬工業有限公司	98/01/01 起至 98/12/31	拉頭電鍍	-
法律顧問	立暘法律事務所林耀泉律師	97/09/20 起至 98/09/19	常年法律顧問	-

陸、財務概況

一、最近五年度簡明資產負債表、損益表、簽證會計師姓名及查核意見

(一)簡明資產負債表

單位：新台幣仟元

項 目	年 度	最近五年度財務資料 (註一)					當年度截至 98年3月31日 財務資料(註二)
		九十三年	九十四年	九十五年	九十六年	九十七年	
流 動 資 產		307,224	323,593	350,065	369,572	349,622	348,540
基 金 與 投 資		145,575	111,808	73,536	57,433	156,819	155,498
固 定 資 產		280,737	265,274	219,295	264,478	263,099	267,608
無 形 資 產		—	—	—	—	—	—
其 他 資 產		40,492	25,663	33,497	37,572	40,406	38,379
資 產 總 額		774,028	726,338	676,393	729,055	809,946	810,025
流 動 負 債	分 配 前	286,789	301,428	287,947	266,795	262,789	280,476
	分 配 後	286,789	301,428	287,947	266,795	262,789	280,476
長 期 負 債		78,599	65,515	52,991	91,615	77,045	71,286
其 他 負 債		43,838	41,045	40,643	59,710	61,216	60,845
負 債 總 額	分 配 前	409,226	407,988	381,581	418,120	401,050	412,607
	分 配 後	409,226	407,988	381,581	418,120	401,050	412,607
股 本		398,000	378,000	378,000	378,000	488,000	488,000
資 本 公 積		35,641	49,985	49,985	49,985	36,588	36,588
保 留 盈 餘 (註三)	分 配 前	(47,369)	(110,232)	(137,717)	(163,765)	(166,209)	(179,730)
	分 配 後	(47,369)	(110,232)	(137,717)	(163,765)	(166,209)	(179,730)
金融商品未實現損益		—	—	2,425	117	—	—
累積換算調整數		(4,539)	597	2,119	5,257	9,176	11,219
未認列為退休金成本之淨損失		—	—	—	—	—	—
股 東 權 益 總 額	分 配 前	364,802	318,350	294,812	310,935	408,896	397,418
	分 配 後	364,802	318,350	294,812	310,935	408,896	397,418

註一：上列各年度財務資料均經會計師查核簽證。

註二：上列98年3月31日財務資料係經會計師核閱。

註三：上稱分配後數字，係依據次年度股東會決議之情形填列。

註四：本公司民國九十七年度虧損撥補案尚未經股東會決議。

(二)簡明損益表

單位：新台幣仟元，惟每股盈餘為元

項 目	年 度	最近五年度財務資料 (註一)					當年度截至 98年3月31日 財務資料(註二)
		九十三年	九十四年	九十五年	九十六年	九十七年	
營業收入		526,505	532,028	554,688	583,468	523,091	106,848
營業毛利		66,812	61,259	77,259	64,663	64,993	(2,891)
營業損益		(1,873)	(3,427)	2,988	(8,157)	2,367	(19,214)
營業外收入及利益		16,478	16,324	19,710	8,197	18,683	7,889
營業外費用及損失		82,362	71,852	51,220	30,659	15,963	6,367
繼續營業部門稅前損益		(67,757)	(58,955)	(28,522)	(30,619)	5,087	(17,692)
本期損益		(55,668)	(62,863)	(27,485)	(26,048)	6,159	(13,521)
每股盈餘		(1.47)	(1.66)	(0.73)	(0.69)	0.14	(0.28)

註一：上列各年度財務資料均經會計師查核簽證。

註二：上列98年3月31日財務資料係經會計師核閱。

(三)最近五年度簽證會計師姓名及查核意見

年度	簽證會計師姓名	事務所名稱	查核報告意見
九十七年度	翁榮隨、劉水恩	勤業眾信會計師事務所	無保留意見
九十六年度	楊靜婷、翁榮隨	勤業眾信會計師事務所	無保留意見
九十五年度	楊靜婷、翁榮隨	勤業眾信會計師事務所	修正式無保留意見
九十四年度	劉水恩、楊靜婷	勤業眾信會計師事務所	修正式無保留意見
九十三年度	劉水恩、楊靜婷	勤業眾信會計師事務所	無保留意見

二、最近五年度財務分析
(一)財務比率

分 析 項 目		最 近 五 年 度 財 務 分 析 (註 一)						當年度截至 98年3月31日 財務資料 (註二)
		九十三年	九十四年	九十五年	九十六年	九十七年		
財務 結構 (%)	負債占資產比率	52.87	56.17	56.41	57.35	49.52	50.94	
	長期資金占固定資產比率	173.56	160.18	177.13	174.78	207.97	197.88	
償債 能力 (%)	流動比率	107.13	107.35	121.57	138.52	133.04	124.27	
	速動比率	60.84	75.60	84.47	101.26	93.76	86.36	
	利息保障倍數	-	-	-	-	-	-	
經 營 能 力	應收款項週轉率(次)	6.86	4.79	3.58	4.26	5.29	4.55	
	平均收現日數	53	76	101	85	69	80	
	存貨週轉率(次)	3.60	3.68	4.20	4.85	4.35	3.98	
	應付帳款週轉率	6.38	6.32	6.71	7.51	7.47	7.39	
	平均銷貨日數	101	99	86	75	84	92	
	固定資產週轉率(次)	1.88	2.01	2.53	2.21	1.98	1.61	
	總資產週轉率(次)	0.68	0.73	0.82	0.80	0.65	0.53	
獲 利 能 力	資產報酬率(%)	(6.43)	(7.60)	(3.13)	(2.78)	1.89	(1.42)	
	股東權益報酬率(%)	(14.31)	(18.40)	(8.97)	(8.60)	1.71	(3.35)	
	占實收資本比率 (%)	營業利益	(0.47)	(0.91)	0.79	(2.16)	0.48	(3.94)
		稅前純益	(17.02)	(15.60)	(7.55)	(8.10)	1.04	(3.63)
	純益率(%)	(10.57)	(11.82)	(4.96)	(4.46)	1.18	(12.65)	
	每股盈餘(元)	(1.47)	(1.66)	(0.73)	(0.69)	0.14	(0.28)	
現 金 流 量	現金流量比率(%)	-	-	-	5.97	-	2.40	
	現金流量允當比率(%)	40.97	36.15	16.04	10.43	9.33	17.26	
	現金再投資比率(%)	-	-	-	2.40	-	0.92	
槓 桿 度	營運槓桿度	-	-	-	-	-	-	
	財務槓桿度	-	-	-	-	-	-	
最近二年度各項財務比率變動達20%以上者，說明如下：								
1.應收款項週轉率、平均收現日數：主係因對子公司之收款控制得宜，致收現日數縮短。								
2.資產報酬率、股東權益報酬率、營業利益/稅前純益佔實收資本比率、純益率、每股盈餘(元)：係因本期營業由虧轉盈之效益所致。								
3.現金流量及現金再投資比率：主係因本期對子公司付款速度提高，致營業活動現金流出量增加。								

註一：上列各年度財務資料均經會計師查核簽證。

註二：上列98年3月31日財務資料係經會計師核閱。

一、財務結構

- 1.負債佔資產比率 = 負債總額 / 資產總額
- 2.長期資金佔固定資產比率 = (股東權益淨額 + 長期負債) / 固定資產淨額

二、償債能力

- 1.流動比率 = 流動資產 / 流動負債
- 2.速動比率 = (流動資產 - 存貨 - 預付費用) / 流動負債
- 3.利息保障倍數 = 所得稅及利息費用前純益 / 本期利息支出

三、經營能力

- 1.應收款項(包括應收帳款與因營業而產生之應收票據)週轉率 = 銷貨淨額 / 各期平均應收款項(包括應收帳款與因營業而產生之應收票據)餘額
- 2.平均收現日數 = 365 / 應收款項週轉率
- 3.存貨週轉率 = 銷貨成本 / 平均存貨額
- 4.應付款項(包括應付帳款與因營業而產生之應付票據)週轉率 = 銷貨成本 / 各期平均應付款項(包括應付帳款與因營業而產生之應付票據)餘額
- 5.平均銷售貨日數 = 365 / 存貨週轉率
- 6.固定資產週轉率 = 銷貨淨額 / 固定資產淨額
- 7.總資產週轉率 = 銷貨淨額 / 資產總額

四、獲利能力

- 1.資產報酬率 = [稅後損益 + 利息費用 X (1 - 稅率)] / 平均資產總額
- 2.股東權益報酬率 = 稅後損益 / 平均股東權益淨額
- 3.純益率 = 稅後損益 / 銷貨淨額
- 4.每股盈餘 = (稅後淨利 - 特別股股利) / 加權平均已發行股數

五、現金流量

- 1.現金流量比率 = 營業活動淨現金流量 / 流動負債
- 2.現金流量允當比率 = 最近五年度營業活動淨現金流量 / 最近五年度(資本支出 + 存貨增加額 + 現金股利)
- 3.現金再投資比率 = (營業活動淨現金流量 - 現金股利) / (固定資產毛額 + 長期投資 + 其他資產 + 營運資金)

六、槓桿度

- 1.營運槓桿度 = (營業收入淨額 - 變動營業成本及費用) / 營業利益
- 2.財務槓桿度 = 營業利益 / (營業利益 - 利息費用)

三、最近年度財務報告之監察人審查報告

宏大拉鍊股份有限公司

監察人審查報告書

董事會編造本公司民國九十七年度財務報告，業經勤業眾信會計師事務所翁榮隨會計師、劉水恩會計師查核竣事，認為足以允當表達本公司財務狀況、經營成果與現金流量情形。經本監察人等審查，認為尚無不合，爰依公司法第二一九條之規定，繕具報告。

敬請

鑒核

宏大拉鍊股份有限公司

監察人：

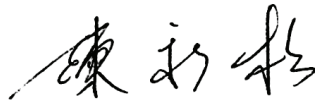

中 華 民 國 九 十 八 年 三 月 三 十 日

四、最近年度會計師查核報告及財務報表

會計師查核報告

宏大拉鍊股份有限公司 公鑒：

宏大拉鍊股份有限公司民國九十七年及九十六年十二月三十一日之資產負債表，暨民國九十七年及九十六年一月一日至十二月三十一日之損益表、股東權益變動表及現金流量表，業經本會計師查核竣事。上開財務報表之編製係管理階層之責任，本會計師之責任則為根據查核結果對上開財務報表表示意見。

本會計師係依照會計師查核簽證財務報表規則及一般公認審計準則規劃並執行查核工作，以合理確信財務報表有無重大不實表達。此項查核工作包括以抽查方式獲取財務報表所列金額及所揭露事項之查核證據、評估管理階層編製財務報表所採用之會計原則及所作之重大會計估計，暨評估財務報表整體之表達。本會計師相信此項查核工作可對所表示之意見提供合理之依據。

依本會計師之意見，第一段所述財務報表在所有重大方面係依照證券發行人財務報告編製準則、商業會計法及商業會計處理準則中與財務會計準則相關之規定暨一般公認會計原則編製，足以允當表達宏大拉鍊股份有限公司民國九十七年及九十六年十二月三十一日之財務狀況，暨民國九十七年及九十六年一月一日至十二月三十一日之經營成果與現金流量。

宏大拉鍊股份有限公司民國九十七年度財務報表重要會計科目明細表，主要係供補充分析之用，亦經本會計師採用第二段所述之查核程序予以查核。據本會計師之意見，該等科目明細表在所有重大方面與第一段所述財務報表相關資訊一致。

宏大拉鍊股份有限公司已編製民國九十七及九十六年度之合併財務報表，並經本會計師出具無保留意見之查核報告在案，備供參考。

勤業眾信會計師事務所
會計師 翁 榮 隨

會計師 劉 水 恩

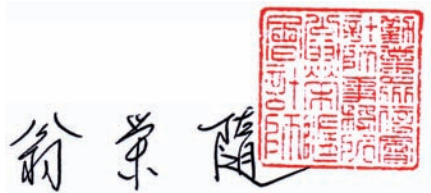

財政部證券暨期貨管理委員會核准文號
台財證六字第 0920123784 號

財政部證券暨期貨管理委員會核准文號
台財證六字第 0920123784 號

中 華 民 國 九 十 八 年 三 月 十 二 日

宏大拉鍊股份有限公司
資 產 負 債 表
民國九十七年及九十六年十二月三十一日

單位：新台幣仟元

代 碼	資 產	九十七年十二月三十一日		九十六年十二月三十一日		代 碼	負 債 及 股 東 權 益	九十七年十二月三十一日		九十六年十二月三十一日	
		金 額	%	金 額	%			金 額	%	金 額	%
	流動資產						流動負債				
1100	現金及約當現金(附註二及四)	\$ 29,256	3	\$ 38,465	5	2100	短期借款(附註十一、十三及二十一)	\$ 164,542	20	\$ 151,633	21
1320	備供出售金融資產—流動(附註二、五及二十一)	-	-	4,371	1	2110	應付短期票券(附註十二及二十一)	20,000	3	10,000	1
1120	應收票據淨額(附註二及六)	13,785	2	5,990	1	2120	應付票據(附註二十二)	27,004	3	22,722	3
1140	應收帳款淨額(附註二、六及二十二)	79,967	10	93,209	13	2140	應付帳款(附註二十二)	25,686	3	47,264	7
1180	其他應收款—關係人淨額(附註二及二十二)	84,680	10	93,300	13	2170	應付費用	19,382	3	24,443	3
1210	存貨(附註二及七)	96,149	12	91,623	12	2298	其他流動負債	6,175	1	10,733	2
1298	其他流動資產(附註二、十九、二十二及二十三)	45,785	6	42,614	6	21XX	流動負債合計	262,789	33	266,795	37
11XX	流動資產合計	349,622	43	369,572	51	2420	長期借款(附註十三及二十一)	77,045	10	91,615	12
	長期投資(附註二及八)					2510	土地增值稅準備(附註二及九)	10,291	1	10,291	1
1421	採權益法之長期股權投資	156,819	19	55,544	8	28XX	其他負債(附註二、十四及二十二)	50,925	6	49,419	7
1480	以成本衡量之金融資產—非流動	-	-	1,889	-	2XXX	負債合計	401,050	50	418,120	57
14XX	長期投資合計	156,819	19	57,433	8		股東權益				
	固定資產(附註二、九、二十二及二十三)					31XX	股本(附註十五)	488,000	60	378,000	52
1501	成 本						資本公積(附註二、十五及十六)				
1501	土 地	45,626	6	45,626	6	3210	發行溢價	-	-	13,397	2
1521	房屋及建築	126,358	16	126,358	17	3220	庫藏股票交易	3,778	1	3,778	1
1531	機器設備	156,185	19	146,408	20	3260	長期股權投資	32,810	4	32,810	4
1551	運輸設備	4,279	1	4,279	1	32XX	資本公積合計	36,588	5	49,985	7
1621	出租資產—土地	52,216	6	52,216	7		保留盈餘(附註十五、十七及十九)				
1622	出租資產—建物	3,291	-	3,291	1	3310	法定盈餘公積	23,207	3	23,207	3
1681	其他設備	17,341	2	16,992	2	3350	待彌補虧損	(189,416)	(24)	(186,972)	(25)
15X1	成本合計	405,296	50	395,170	54	33XX	保留盈餘合計	(166,209)	(21)	(163,765)	(22)
15X8	重估增值	51,632	7	51,632	7		股東權益其他項目				
15XY	成本及重估增值合計	456,928	57	446,802	61	3420	累積換算調整數(附註二)	9,176	1	5,257	1
15X9	減：累計折舊	(196,329)	(24)	(182,324)	(25)	3450	金融商品未實現(損)益(附註二)	-	-	117	-
1670	預付設備款	2,500	-	-	-	3460	未實現重估增值(附註二及九)	41,341	5	41,341	5
15XX	固定資產合計	263,099	33	264,478	36	34XX	股東權益其他項目合計	50,517	6	46,715	6
18XX	其他資產(附註二、十、十九及二十三)	40,406	5	37,572	5	3XXX	股東權益合計	408,896	50	310,935	43
1XXX	資 產 總 計	\$ 809,946	100	\$ 729,055	100		負債及股東權益總計	\$ 809,946	100	\$ 729,055	100

後附之附註係本財務報表之一部分。

董事長：洪寶川



經理人：洪寶川



會計主管：許菁真



宏大拉鍊股份有限公司

損益表

民國九十七年及九十六年一月一日至十二月三十一日

單位：新台幣仟元，惟

每股盈餘為元

代碼	九十七年度		九十六年度		
	金額	%	金額	%	
4000	營業收入淨額（附註二、二十二及二十六）	\$ 523,091	100	\$ 583,468	100
5000	營業成本（附註十四、十八及二十二）	(458,098)	(88)	(518,805)	(89)
5910	營業毛利	64,993	12	64,663	11
6000	營業費用（附註十四、十八及二十二）	(62,626)	(12)	(72,820)	(12)
6900	營業利益（損失）	2,367	-	(8,157)	(1)
	營業外收入及利益 （附註二、八及二十二）				
7110	利息收入	4,227	1	2,520	-
7121	權益法認列之投資收益	11,356	2	-	-
7140	處分投資利益－淨額	-	-	3,393	1
7160	兌換利益－淨額	1,420	-	-	-
7480	什項收入	1,680	1	2,284	-
7100	營業外收入及利益 合計	18,683	4	8,197	1
	營業外費用及損失 （附註二及八）				
7510	利息費用	(11,229)	(2)	(8,708)	(1)
7521	權益法認列之投資損失	-	-	(16,234)	(3)
7540	處分投資損失－淨額	(868)	-	-	-
7630	減損損失	(1,889)	-	-	-
7880	什項支出	(1,977)	(1)	(5,717)	(1)
7500	營業外費用及損失 合計	(15,963)	(3)	(30,659)	(5)

（接次頁）

(承前頁)

代碼	九 十 七 年 度		九 十 六 年 度	
	金 額	%	金 額	%
7900 稅前淨利(損)	\$ 5,087	1	(\$ 30,619)	(5)
8110 所得稅利益(附註二及十九)	<u>1,072</u>	<u>-</u>	<u>4,571</u>	<u>1</u>
9600 本期純益(損)	<u>\$ 6,159</u>	<u>1</u>	<u>(\$ 26,048)</u>	<u>(4)</u>
9750 基本每股盈餘(虧損) (附註二十)	<u>\$ 0.12</u>	<u>\$ 0.14</u>	<u>(\$ 0.81)</u>	<u>(\$ 0.69)</u>

後附之附註係本財務報表之一部分。

董事長：洪寶川



經理人：洪寶川



會計主管：許菁真



宏大拉鍊股份有限公司

股東權益變動表

民國九十七年及九十六年一月一日至十二月三十一日

單位：新台幣仟元

	保 留 盈 餘		股 東 權 益 其 他 項 目		合 計			
	股 本	資 本 公 積	法 定 盈 餘 公 積	待 彌 補 虧 損		累 積 換 算 調 整 數	金 融 商 品 未 實 現 (損) 益	未 實 現 重 估 增 值
九十六年一月一日餘額	\$ 378,000	\$ 49,985	\$ 23,207	(\$ 160,924)	\$ 2,119	\$ 2,425	\$ -	\$ 294,812
換算調整數之變動	-	-	-	-	3,138	-	-	3,138
備供出售金融資產未實現(損)益之變動	-	-	-	-	-	(2,308)	-	(2,308)
未實現重估增值	-	-	-	-	-	-	41,341	41,341
九十六年度純損	-	-	-	(26,048)	-	-	-	(26,048)
九十六年十二月三十一日餘額	378,000	49,985	23,207	(186,972)	5,257	117	41,341	310,935
私募現金增資	110,000	(13,397)	-	(8,603)	-	-	-	88,000
換算調整數之變動	-	-	-	-	3,919	-	-	3,919
備供出售金融資產未實現(損)益之變動	-	-	-	-	-	(117)	-	(117)
九十七年度純益	-	-	-	6,159	-	-	-	6,159
九十七年十二月三十一日餘額	\$ 488,000	\$ 36,588	\$ 23,207	(\$ 189,416)	\$ 9,176	\$ -	\$ 41,341	\$ 408,896

後附之附註係本財務報表之一部分。

董事長：洪寶川



經理人：洪寶川



會計主管：許菁真



宏大拉鍊股份有限公司

現金流量表

民國九十七年及九十六年一月一日至十二月三十一日

單位：新台幣仟元

	九十七年度	九十六年度
營業活動之現金流量		
本期純益（損）	\$ 6,159	(\$ 26,048)
呆帳費用	219	2,108
折舊費用及各項攤銷	15,243	15,971
處分投資損失（利益）淨額	868	(3,393)
權益法認列之投資（收益）損失	(11,356)	16,234
長期投資減損損失	1,889	-
遞延所得稅	(1,089)	(4,554)
營業資產及負債之淨變動		
應收票據及帳款	3,870	3,952
存貨	(4,526)	7,645
應付票據及帳款	(17,236)	1,729
應付費用	(5,061)	3,164
其他	3,778	(891)
營業活動之淨現金流（出）入	<u>(7,242)</u>	<u>15,917</u>
投資活動之現金流量		
取得備供出售金融資產	(38,484)	(1,705)
處分備供出售金融資產價款	39,028	10,009
應收關係人款減少（增加）	8,620	(2,482)
取得採權益法之長期股權投資	(86,000)	-
處分以成本衡量之金融資產價款	20	3,014
購置固定資產支付現金數	(14,246)	(9,769)
處分固定資產價款	-	1,376
受限制資產增加	(6,231)	(17,509)
其他	(1,155)	206
投資活動之淨現金流出	<u>(98,448)</u>	<u>(16,860)</u>
融資活動之現金流量		
短期借款增加（減少）	7,270	(11,783)
應付短期票券增加（減少）	10,000	(9,000)
長期借款（減少）增加淨額	(8,931)	35,074
私募現金增資	88,000	-
其他	142	1,208
融資活動之淨現金流入	<u>96,481</u>	<u>15,499</u>

（接次頁）

(承前頁)

	<u>九十七年度</u>	<u>九十六年度</u>
本期現金及約當現金(減少)增加數	(\$ 9,209)	\$ 14,556
期初現金及約當現金餘額	<u>38,465</u>	<u>23,909</u>
期末現金及約當現金餘額	<u>\$ 29,256</u>	<u>\$ 38,465</u>
現金流量資訊之補充揭露		
本期支付利息(不含資本化利息)	<u>\$ 11,340</u>	<u>\$ 8,579</u>
不影響現金流量之投資及融資活動		
一年內到期之長期負債	<u>\$ 28,796</u>	<u>\$ 23,156</u>

後附之附註係本財務報表之一部分。

董事長：洪寶川



經理人：洪寶川



會計主管：許菁真



宏大拉鍊股份有限公司

財務報表附註

民國九十七及九十六年度

(除另予註明者外，金額係以新台幣仟元為單位)

一、公司沿革及營業

本公司成立於六十七年二月，主要經營拉鍊及其零配件之製造加工及買賣業務。

本公司股票自九十年三月起在財團法人中華民國證券櫃檯買賣中心上櫃買賣。

九十七年及九十六年十二月三十一日本公司員工人數分別為 236 人及 245 人。

二、重要會計政策之彙總說明

本財務報表係依照證券發行人財務報告編製準則、商業會計法、商業會計處理準則及一般公認會計原則編製。依照前述準則、法令及原則編製財務報表時，本公司對於備抵呆帳、存貨跌價損失、固定資產折舊、資產減損損失、退休金及員工分紅與董監酬勞費用等之提列，必須使用合理之估計金額，因估計涉及判斷，實際結果可能有所差異。

重要會計政策之彙總說明如下：

資產與負債區分流動與非流動之標準

流動資產包括現金及約當現金，以及主要為交易目的而持有之資產或預期於資產負債表日後一年內變現之資產；固定資產、無形資產及其他不屬於流動資產之資產為非流動資產。流動負債包括主要為交易目的而發生之負債，以及須於資產負債表日後一年內清償之負債，負債不屬於流動負債者為非流動負債。

約當現金

約當現金係自投資日起三個月內到期之商業本票、銀行承兌匯票及附買回債券，其帳面價值近似公平價值。

備供出售金融資產

備供出售金融資產於原始認列時，以公平價值衡量，並加計取得之交易成本；後續評價以公平價值衡量，且其價值變動列為股東權益調整項目，累積之利益或損失於金融資產除列時，列入當期損益。依交易慣例購買或出售金融資產時，採用交易日會計處理。

公平價值之基礎：上市（櫃）證券係資產負債表日之收盤價，開放型基金受益憑證係資產負債表日之淨資產價值。

現金股利於除息日認列收益，但依據投資前淨利宣告之部分，係自投資成本減除。股票股利不列為投資收益，僅註記股數增加，並按增加後之總股數重新計算每股成本。

若有減損之客觀證據，則認列減損損失。若後續期間減損金額減少，備供出售權益商品之減損減少金額認列為股東權益調整項目。

備抵呆帳

備抵呆帳之提列係按期末應收票據、應收帳款、其他應收款及催收款餘額，衡量可能收回情形及抵押品價值等因素，分別估計可能發生之呆帳損失。

存 貨

存貨以取得成本為入帳基礎，採加權平均法計價，期末並按成本與市價孰低法採總額法評價。原料以重置成本為市價，在製品及製成品則以淨變現價值為市價。

採權益法之長期股權投資

本公司對被投資公司持有表決權股份達百分之二十以上或具有重大影響力者，採用權益法評價。

自九十五年一月一日起，取得股權或首次採用權益法時，投資成本與股權淨值間之差額，應先將投資成本予以分析處理。投資成本與可辨認淨資產公平價值之差額，如確定係因資產之帳面價值高於或低於公平價值所發生者，則於高估或低估情形消失時，將其相關之未攤銷差額一次沖銷。

本公司與採權益法被投資公司順流交易所產生之利益，按持股比例予以消除；惟如本公司對該被投資公司有控制能力，則予全部消除。本公司與採權益法被投資公司逆流交易所產生之利益，按持股比例予以消除。

被投資公司發行新股時，若未按持股比例認購，致使投資比例發生變動，並因而使投資之股權淨值發生增減時，其增減數調整資本公積及長期投資；前項調整如應借記資本公積，而長期投資所產生之資本公積餘額不足時，其差額借記保留盈餘。

於資產負債表日評估是否有減損跡象，若有客觀證據顯示業已減損，就其減損部分認列損失；對僅具重大影響力而未具控制能力之長期股權投資，係以其個別股權投資帳面價值為基礎，比較個別投資之可回金額與帳面價值以計算該投資之減損損失。

本公司對於已達控制能力之子公司，若因認列其虧損致使對該子公司之長期投資及墊款帳面餘額為負數時，除子公司之其他股東有義務並能夠提出額外資金承擔其損失者外，本公司全額吸收超過該子公司股東原有權益之損失金額，若該子公司日後獲利，則該利益先歸屬至本公司，直至原多承擔之損失完全回復為止。

以成本衡量之金融資產

無法可靠衡量公平價值之權益商品投資，包括未上市（櫃）股票及興櫃股票等，以原始認列之成本衡量。股利之會計處理，與備供出售金融資產相似。若有減損之客觀證據，則認列減損損失，此減損金額不予迴轉。

固定資產

固定資產均按照取得或建造時之成本入帳，嗣後依照有關法令辦理資產重估，並將重估增值金額計入各項固定資產，惟土地重估增值另提列土地增值稅準備，列為其他負債科目，全部重估增值淨額列於股東權益項下之未實現重估增值。

固定資產之資本支出及收益支出之劃分，以能否延長資產之耐用年數為準。固定資產報廢或處分時沖轉有關帳列成本及累計折舊科目，如有出售利益列為當年度營業外收入，若發生損失，則列為營業外支出。

倘固定資產以其相關可回收金額衡量帳面價值有重大減損時，就其減損部分認列損失。嗣後若固定資產可回收金額增加時，將減損損失之迴轉認列為利益，惟固定資產於減損損失迴轉後之帳面價值，不得超過該項資產在未認列減損損失之情況下，減除應提列折舊後之帳面價值。已依法令規定辦理重估價者，則其減損先減少股東權益項下之未實現重估增值，不足數再認列損失；迴轉時，就原認列為損失之範圍內先認列利益，餘額再轉回未實現重估增值。

固定資產之折舊係按其成本或重估價值，參照所得稅法規定耐用年數，以平均法計算提列。折舊性資產耐用年限已屆滿仍繼續使用者，估計其可再使用年限續提折舊。

購置或建造固定資產，於取得或完工前支出款項，所應負擔之利息予以資本化，列為固定資產之取得成本。

退休金

屬確定給付退休辦法之退休金係按精算結果認列；屬確定提撥退休辦法之退休金，係於員工提供服務之期間，將應提撥之退休金數額認列為當期費用。

確定給付退休辦法發生縮減或清償時，將縮減或清償損益列入當期之淨退休金成本。

外幣為準之交易事項

本公司以外幣為基準之交易事項，均按交易日之即期匯率入帳，結清外幣資產或負債所產生之兌換差額，列為當期損益。外幣資產及負債於資產負債表日按該日之即期匯率予以調整，因調整而產生之兌換差額亦列為當期損益。以外幣為準採權益法之長期股權投資因換算為新台幣所產生之兌換差額，列入「累積換算調整數」科目，作為股東權益之調整項目。

收入認列

本公司銷貨收入，係將商品之顯著風險及報酬轉予買方時認列。

所得稅

本公司所得稅之會計處理，係依財務會計準則公報第二十二號規定，作跨期間及同期間所得稅分攤，即將暫時性差異、虧損扣抵及投資抵減所產生之所得稅影響數，認列為遞延所得稅資產或負債，並評估其可實現性提列適當之備抵評價金額。以前年度應付所得稅調整數額及未分配盈餘加徵百分之十之所得稅，列於當年度所得稅費用中。

因購置設備或技術、研究發展及人才培訓等所產生之所得稅抵減，採當期認列法處理。

三會計變動之理由及其影響

員工分紅及董監酬勞會計處理

本公司自九十七年一月一日起，採用財團法人中華民國會計研究發展基金會於九十六年三月發布（九六）基秘字第○五二號函，將員工分紅及董監酬勞列為費用，而非盈餘之分配。此項會計變動，對於九十七年度本期純益及稅後基本每股盈餘並無影響。

四現金及約當現金

	九 十 七 年 十二月三十一日	九 十 六 年 十二月三十一日
庫存現金	\$ 516	\$ 420
支票存款	2,549	1,327
活期存款	16,523	22,203
外幣活存	9,668	14,515
	<u>\$ 29,256</u>	<u>\$ 38,465</u>

五備供出售金融資產－流動

	九 十 七 年 十二月三十一日	九 十 六 年 十二月三十一日
國內上市（櫃）公司股票	\$ -	\$ 4,254
備供出售金融資產評價調整	-	117
－流動	<u>\$ -</u>	<u>\$ 4,371</u>

六、應收票據及帳款（淨額）

	九 十 七 年 十二月三十一日	九 十 六 年 十二月三十一日
應收票據	\$ 13,986	\$ 6,055
減：備抵呆帳	(201)	(65)
	<u>\$ 13,785</u>	<u>\$ 5,990</u>
應收帳款—關係人	\$ 13,477	\$ -
應收帳款—非關係人	68,213	96,178
減：備抵呆帳	(1,723)	(2,969)
	<u>\$ 79,967</u>	<u>\$ 93,209</u>

七、存 貨

	九 十 七 年 十二月三十一日	九 十 六 年 十二月三十一日
原 料	\$ 12,142	\$ 13,266
在 製 品	80,442	77,753
製 成 品	15,043	7,740
商 品	-	4,342
	<u>107,627</u>	<u>103,101</u>
減：備抵跌價損失	(11,478)	(11,478)
	<u>\$ 96,149</u>	<u>\$ 91,623</u>

八、長期投資

	九 十 七 年 十二月三十一日		九 十 六 年 十二月三十一日	
	金 額	持 股 比 例 %	金 額	持 股 比 例 %
採權益法之長期股權投資				
MAX INTERNATIONAL INVESTMENT CO., LTD.	\$ 59,843	100.00	\$ 55,544	100.00
宏圓投資股份有限公司	96,976	100.00	-	-
	<u>156,819</u>		<u>55,544</u>	
以成本衡量之金融資產—非流動				
IMAGING DEVICES, INC.	-	-	3,136	3.35
基因數碼科技股份有限公司	1,064	6.72	1,064	6.72
菘凱科技股份有限公司	1,492	0.23	1,492	0.23
美商吉的堡教育集團	3,437	0.27	3,437	0.27
	<u>5,993</u>		<u>9,129</u>	
減：累計減損—以成本法衡量之 金融資產—非流動	(5,993)		(7,240)	
	<u>-</u>		<u>1,889</u>	
	<u>\$ 156,819</u>		<u>\$ 57,433</u>	

(一) MAX INTERNATIONAL INVESTMENT CO., LTD. 係於九十一年間

辦理註冊登記成立，並再轉投資 MAX INVESTMENT CONSULTING CO., LTD.及 MAX INTERNATIONAL TRADING CO., LTD.，為本公司間接投資大陸之被投資公司。

(二)宏圓投資股份有限公司係於九十七年間辦理註冊登記成立，為本公司直接投資之被投資公司。

(三)本公司九十七及九十六年度依權益法認列之投資（損）益分別為 11,356 仟元及(16,234)仟元。

(四)本公司持股比例超過百分之五十之子公司已併入編製合併財務報表。

(五)本公司所持有之上述股票投資，除採權益法之長期股權投資外，其餘因無活絡市場公開報價且其公平價值無法可靠衡量，故以成本衡量，且因估計其價值下跌，故已全數提列減損。

九.固定資產

	九十七年十二月三十一日				九十六年
	成本	重估增值	累計折舊	帳面價值	十二月三十一日 帳面價值
土地	\$ 45,626	\$ 51,632	\$ -	\$ 97,258	\$ 97,258
房屋及建築	126,358	-	(53,985)	72,373	76,627
機器設備	156,185	-	(123,899)	32,286	30,643
運輸設備	4,279	-	(3,097)	1,182	1,606
出租資產—土地	52,216	-	-	52,216	52,216
出租資產—建物	3,291	-	(1,514)	1,777	1,860
其他設備	17,341	-	(13,834)	3,507	4,268
預付設備款	2,500	-	-	2,500	-
	<u>\$ 407,796</u>	<u>\$ 51,632</u>	<u>(\$ 196,329)</u>	<u>\$ 263,099</u>	<u>\$ 264,478</u>

(一)本公司持有之土地以九十六年五月公告現值辦理重估，重估增值總額為 51,632 仟元，扣除土地增值稅準備 10,291 仟元後重估淨額 41,341 仟元，列為股東權益項下之未實現重估增值。

(二)固定資產提供抵押擔保情形請參閱附註二十三。

十、其他資產

	九 十 七 年 十二月三十一日	九 十 六 年 十二月三十一日
遞延費用	\$ 208	\$ 305
催收款項	11,390	10,059
減：備抵呆帳	(11,390)	(10,059)
遞延所得稅資產－非流動	67,010	64,248
減：備抵評價金額－非流動	(33,505)	(32,124)
存出保證金	6,693	5,143
	<u>\$ 40,406</u>	<u>\$ 37,572</u>

其他資產提供抵押擔保情形請參閱附註二十三。

十一、短期借款

	九 十 七 年 十二月三十一日	九 十 六 年 十二月三十一日
抵押借款	\$ 135,746	\$ 128,477
一年內到期之長期借款	28,796	23,156
	<u>\$ 164,542</u>	<u>\$ 151,633</u>

九十七年及九十六年十二月三十一日上項借款之利率分別為 2.635%~9.050% 及 3.060%~9.050%。

十二、應付短期票券

	九 十 七 年 十二月三十一日	九 十 六 年 十二月三十一日
應付短期票券	\$ 20,000	\$ 10,000
減：應付短期票券折價	-	-
	<u>\$ 20,000</u>	<u>\$ 10,000</u>

九十七年及九十六年十二月三十一日上列應付短期票券利率分別為 3.030%~3.060% 及 2.980%。

三、長期借款

	借 款 內 容	九 十 七 年 十二月三十一日	九 十 六 年 十二月三十一日
合作金庫商業銀行— 中山分行	借款總額：\$50,000 借款期間：96.12.13~101.12.13 利率區間：按定儲指數利率+2.44%機 動計息 還款辦法：自借款日起滿一個月攤還 第一期款（97.01.13），本 金分五年 60 期攤還，每個 月為一期，按月付息一 次。	\$ 40,965	\$ 50,000
上海商業儲蓄銀行	借款總額：\$12,000 借款期間：94.06.01~99.06.01 利率區間：基本放款利率+1%機動計 息 還款辦法：自借款日起滿一個月始攤 還第一期款（94.07.01）， 本金分五年 60 期攤還，每 個月為一期，按月付息一 次。	3,600	6,000
上海商業儲蓄銀行	借款總額：\$10,000 借款期間：95.06.19~100.06.19 利率區間：基本放款利率+1%機動計 息 還款辦法：自借款日起滿一個月始攤 還第一期款（95.07.19）， 本金分五年 60 期攤還，每 個月為一期，按月付息一 次。	5,000	7,000
中租迪和	借款總額：\$20,000 借款期間：95.11.29~98.11.29 利率區間：9.05% 還款辦法：自借款日起滿一個月始攤 還第一期款（95.12.28）， 本金分三年 36 期攤還，每 個月為一期，按月付息一 次。	6,111	12,777
陽信商業銀行— 劍潭分行	借款總額：\$40,000 借款期間：96.06.04~111.06.04 利率區間：郵匯局一年定期儲蓄存款 機動利率+1.3% 還款辦法：自借款日起滿一個月始攤 還第一期款（96.07.04）， 本金分十五年 180 期攤 還，每個月為一期，按月 付息一次，本公司已於 97.12.31 前提前償還。	-	38,994

（接次頁）

(承前頁)

	借 款 內 容	九 十 七 年 十 二 月 三 十 一 日	九 十 六 年 十 二 月 三 十 一 日
中租迪和	借款總額：\$15,000 借款期間：97.02.29~99.07.31 利率區間：8.8021% 還款辦法：自借款日起滿一個月始攤還第一期款（97.03.31），本金分 29 期攤還，每個月為一期，按月付息一次。	\$ 10,165	\$ -
彰化商業銀行－ 內湖分行	借款總額：\$40,000 借款期間：97.12.23~112.12.23 利率區間：郵匯局一年定期儲蓄存款 機動利率+1.285% 還款辦法：自借款日起滿一個月攤還第一期款（98.01.23），本金分十五年 180 期攤還，每個月為一期，按月付息一次。	40,000	-
		<u>105,841</u>	<u>114,771</u>
減：一年內到期之長期借款		<u>(28,796)</u>	<u>(23,156)</u>
		<u>\$ 77,045</u>	<u>\$ 91,615</u>

九十七年及九十六年十二月三十一日上項長期借款利率分別為 2.80%~9.05% 及 3.70%~9.05%。

員工退休金

適用「勞工退休金條例」之退休金制度，係屬確定提撥退休辦法，依員工每月薪資百分之六提撥退休金至勞工保險局之個人專戶。本公司九十七及九十六年度認列確定提撥之退休金成本分別為 4,139 仟元及 4,415 仟元。

適用「勞動基準法」之退休金制度，係屬確定給付退休辦法。員工退休金之支付，係根據服務年資及核准退休日前六個月平均工資計算。本公司按員工每月薪資總額 5.85% 提撥員工退休基金，自九十四年七月一日起改按 2% 提撥員工退休金，交由勞工退休準備金監督委員會以該委員會名義存入台灣銀行（原中央信託局於九十六年間併入台灣銀行）之專戶。本公司九十七及九十六年度認列確定給付之退休金成本分別為 3,947 仟元及 4,030 仟元。

屬確定給付退休辦法之退休金相關資訊揭露如下：

(一)淨退休金成本組成項目：

	<u>九 十 七 年 度</u>	<u>九 十 六 年 度</u>
服務成本	\$ 838	\$ 978
利息成本	2,191	2,223
退休基金資產預期報酬	(589)	(678)
過渡性淨給付義務攤銷數	1,507	1,507
退休金損失攤銷數	-	-
	<u>\$ 3,947</u>	<u>\$ 4,030</u>

(二)退休基金提撥狀況與帳載應計退休金負債之調節：

	<u>九 十 七 年 十二月三十一日</u>	<u>九 十 六 年 十二月三十一日</u>
既得給付義務	\$ 4,675	\$ 5,867
非既得給付義務	56,120	58,319
累積給付義務	60,795	64,186
未來薪資增加之影響數	21,097	17,901
預計給付義務	81,892	82,087
退休基金資產公平價值	(24,638)	(23,131)
提撥狀況	57,254	58,956
未認列過渡性淨給付義務	(15,072)	(16,580)
未認列退休金損益	1,877	(911)
補列之應計退休金負債	-	-
	<u>\$ 44,059</u>	<u>\$ 41,465</u>
既得給付	<u>\$ 6,629</u>	<u>\$ 7,273</u>

(三)精算假設：

	<u>九 十 七 年 度</u>	<u>九 十 六 年 度</u>
折現率	2.75%	2.75%
長期平均調薪率	2.00%	2.00%
退休基金資產之預期報酬率	2.75%	2.75%

(四)本公司確定給付的員工退休金之提撥及支付情形如下：

	<u>九 十 七 年 度</u>	<u>九 十 六 年 度</u>
期初餘額	\$ 23,131	\$ 25,840
本期提撥	1,354	1,411
本期支付	(712)	(4,812)
本期孳息	865	692
期末餘額	<u>\$ 24,638</u>	<u>\$ 23,131</u>

五股 本

九十七年十二月三十一日實收股本 488,000 仟元，分為

48,800,000 股，每股面額 10 元，全額發行。

本公司於九十七年六月二十日辦理私募現金增資，以每股 8 元發行，發行 11,000,000 股，其與票面金額之差額分別沖減資本公積 13,397 仟元及保留盈餘 8,603 仟元。

本公司歷年來各次增資均經主管機關核准變更登記在案，其有關增資股款來源之明細如下：

	金 額
原始投資	\$ 1,000
現金增資	289,000
盈餘轉增資	151,237
資本公積轉增資	66,763
庫藏股註銷減資	(20,000)
	<u>\$ 488,000</u>

六、資本公積

	九 十 七 年 十二月三十一日	九 十 六 年 十二月三十一日
股票發行溢價	\$ -	\$ 13,397
因庫藏股票交易	3,778	3,778
因長期股權投資而發生	32,810	32,810
	<u>\$ 36,588</u>	<u>\$ 49,985</u>

七、盈餘分配及股利政策

本公司依公司法及公司章程之規定，每年決算如有盈餘，除依法提繳所得稅外，應儘先彌補以往年度虧損，再就其餘額提列百分之十為法定盈餘公積及視情況提撥若干特別盈餘公積後，如尚有餘額，連同上一年度累積未分配盈餘提撥百分之五十至百分之百按下列方式分派之：

- (一) 股東股利百分之八十八至百分之九十五，其中現金股利不得低於股利總數之百分之十。
- (二) 員工紅利百分之三至百分之八。
- (三) 董事、監察人酬勞金百分之二至百分之四。

惟上述盈餘分派中股東現金股利之比率，得視當年度實際獲利及資金狀況，經股東會決議調整之。

本公司對於員工紅利及董監酬勞費用之估列，主要係參考公司章

程之規定，由於截至本期尚有累積虧損，故未估計應付員工紅利及董監酬勞。於股東會決議日時，若金額仍有變動，則依會計估計變動處理，於股東會決議年度調整入帳。如股東會決議採股票發放員工紅利，股票紅利股數以決議分紅之金額除以股票公平價值決定，股票公平價值係以股東會決議日前一日之收盤價，並考量除權除息之影響為計算基礎。

本公司上年度（九十六年度）及九十五年度未有配發員工紅利及董監酬勞之情形。

本公司九十六年度虧損撥補議案，業經董事會通過及股東會決議無盈餘分派，有關董事會通過擬議及股東會決議員工紅利及董監酬勞分派情形等相關資訊，可自公開資訊觀測站等管道查詢。

六、用人、折舊及攤銷費用

性質別 \ 功能別	九 十 七 年 度			九 十 六 年 度		
	屬 於 營 業 成 本 者	屬 於 營 業 費 用 者	合 計	屬 於 營 業 成 本 者	屬 於 營 業 費 用 者	合 計
用人費用						
薪資費用	74,392	18,506	92,898	76,833	19,756	96,589
退休金費用	6,510	1,576	8,086	6,477	1,968	8,445
員工保險費用	6,652	1,524	8,176	6,602	1,570	8,172
其他用人費用	5,092	897	5,989	4,518	1,764	6,282
折舊費用	13,741	1,361	15,102	14,436	1,435	15,871
攤銷費用	141	-	141	100	-	100

五、預計所得稅

(一)所得稅費用之稅率為 25%，其估算方式如下：

	九 十 七 年 度	九 十 六 年 度
稅前會計所得	\$ 5,087	(\$ 30,619)
永久性差異		
處分投資損失(利益)		
淨額	868	(3,393)
權益法認列之投資收益		
— 國內	(10,976)	-
其 他	(3,038)	7
暫時性差異		
呆帳超限調整數	272	2,354
退休金費用時間性差異	2,593	2,619
(已)未實現銷貨毛利		
及處分固定資產利益	(122)	1,222
存貨呆滯及跌價損失	-	457
權益法認列之投資		
(收益)損失—國外	(380)	16,234
國內金融資產減損損失		
— 未實現	1,889	-
國內金融資產減損損失		
— 已實現	-	(16,486)
估計全年課稅所得額	(3,807)	(27,605)
所得稅稅率	25%	25%
估計所得稅費用	-	-
未分配盈餘加徵 10% 所得稅	-	-
投資抵減稅額	-	-
當期所得稅費用	-	-
遞延所得稅淨變動數	(1,089)	(4,554)
前期所得稅費用調整數	17	(17)
預計所得稅利益	(\$ 1,072)	(\$ 4,571)

(二)遞延所得稅資產明細如下：

	九 十 七 年 十二月三十一日	九 十 六 年 十二月三十一日
遞延所得稅資產—流動	\$ 7,516	\$ 7,808
遞延所得稅資產—非流動	\$ 67,010	\$ 64,248
減：備抵評價金額—非流動	(33,505)	(32,124)
	\$ 33,505	\$ 32,124

(三)本公司自八十七年度起，依修訂後所得稅法規定，股東獲配股利年度，其已納之營利事業所得稅，可扣抵股東應納所得稅，茲將本公司稅額扣抵比率相關事項說明如下：

	<u>金</u> <u>額</u>
未分配盈餘	
八十六年度(含)以前	\$ -
八十七年度(含)以後新增(已扣除轉列資本公積部分)	(189,416)
	<u>(\$ 189,416)</u>
估計股東可扣抵帳戶餘額	<u>\$ 13,797</u>

(四)本公司歷年之營利事業所得稅結算申報案，業經主管稽徵機關核定至九十五年度。

三、基本每股盈餘

本公司損益表所列示之基本每股盈餘資料，係分別以九十七及九十六年度之稅前淨利(損)及稅後純益(損)，分別除以加權平均流通在外股數 43,660,656 股及 37,800,000 股計算而得。

本公司自九十七年一月一日起，採用(九六)基秘字第○五二號函，將員工分紅及董監酬勞視為費用而非盈餘之分配。若企業得選擇以股票或現金發放員工分紅，則計算稀釋每股盈餘時，應假設員工分紅將採發放股票方式，並於該潛在普通股具有稀釋作用時計入加權平均流通在外股數，以計算稀釋每股盈餘。計算稀釋每股盈餘時，以該潛在普通股資產負債表日之收盤價，作為發行股數之判斷基礎。於次年度股東會決議員工分紅發放股數前計算稀釋每股盈餘時，亦繼續考量該等潛在普通股之稀釋作用。惟經計算後，對九十七年度之稅後基本每股盈餘並無稀釋影響。

二、金融商品資訊之揭露

- (一)本公司九十七及九十六年度，並無從事衍生性金融商品交易。
- (二)本公司九十七年及九十六年十二月三十一日之非衍生性金融商品，在資產負債表上之帳面價值與估計公平價值相當。

(三)本公司估計金融商品公平價值所使用之方法及假設如下：

- 1.短期金融商品以其在資產負債表上之帳面價值估計其公平價值，因為此類商品到期日甚近，其帳面價值應屬估計公平價值之合理基礎。此方法應用於現金及約當現金、應收票據及款項、其他應收款、應付票據及款項、短期銀行借款及應付短期票券。
- 2.備供出售金融資產則以市場價格為公平價值，若無市場價格可供參考時，則採用評價方法估計。
- 3.以成本衡量之金融資產係投資未上市（櫃）公司股票，其無活絡市場公開報價且實務上須以超過合理成本之金額方能取得可驗證公平價值，因此不列示其公平價值。
- 4.長期借款以其預期現金流量之折現值估計公平價值。折現率則以本公司所能獲得類似條件（相近之到期日）之長期借款利率為準，本期帳面價值均與公平價值相同。

(四)本公司金融資產之公平價值，以活絡市場之公開報價直接決定者，及以評價方法估計者分別為：

	公開報價決定之金額		評價方法估計之金額	
	九十七年 十二月三十一日	九十六年 十二月三十一日	九十七年 十二月三十一日	九十六年 十二月三十一日
資 產				
備供出售金融資產－流動	\$ -	\$ 4,371	\$ -	\$ -

(五)九十七年及九十六年十二月三十一日本公司具利率變動之公平價值風險之短期借款、應付短期票券及長期借款分別為 36,276 仟元及 22,777 仟元；屬利率變動之現金流量風險者分別為 225,311 仟元及 230,471 仟元。

(六)財務風險資訊

1.市場風險

本公司投資之備供出售金融資產，係以國內上市（櫃）公司股票為主，其市場風險在於交易價格之波動，因九十七年十二月三十一日本公司未持有備供出售金融資產，故無相關市場風險。

2.信用風險

金融商品受到本公司之交易對方未履行合約義務之潛在影響。本公司信用風險係以資產負債表日公平價值為正數之合約為評估對象。本公司之交易對方均為信用良好之金融機構及公司組織，因此不預期有重大之信用風險。

3.流動性風險

本公司之營運資金足以支應，故未有因無法籌措資金以履行合約義務之流動性風險。

4.利率變動之現金流量風險

本公司從事之短期借款及長期借款，部份係屬浮動利率之債務，故市場利率增加 1%，將使本公司現金流出一年增加 2,253 仟元。

三關係人交易

(一)關係人名稱及關係

<u>關係人名稱</u>	<u>與本公司之關係</u>
宏來興企業股份有限公司	本公司董事長為該公司董事
順凱實業股份有限公司	九十七年五月底前，為本公司之法人董事
MAX INTERNATIONAL INVESTMENT CO., LTD. (簡稱 MII)	本公司之子公司
MAX INTERNATIONAL TRADING CO., LTD. (簡稱 MIT)	本公司經由子公司 MAX INTERNATIONAL INVESTMENT CO., LTD.轉投資之孫公司
MAX INVESTMENT CONSULTING CO., LTD. (簡稱 MIC)	本公司經由子公司 MAX INTERNATIONAL INVESTMENT CO., LTD.轉投資之孫公司
宏大拉鏈(中國)有限公司 (簡稱宏大(中國))	本公司經由子公司 MAX INTERNATIONAL INVESTMENT CO., LTD.轉投資之孫公司

(二)與關係人間之重大交易事項

1.營業收入－銷貨收入淨額

	九 十 七 年 度		九 十 六 年 度	
	估 科 目		估 科 目	
	金 額	%	金 額	%
MIT	<u>\$ 7,474</u>	<u>1.42</u>	<u>\$ 6,120</u>	<u>1.05</u>

(1)本公司對 MIT 之進銷貨交易，係透過 MIT 與宏大（中國）之交易，收款期間較一般客戶為長，價格並無重大異常。

(2)九十七年及九十六年十二月三十一日之未實現毛利分別計 142 仟元及 158 仟元，帳列其他負債－遞延貸項。

2.營業收入－租金收入

	租 賃 標 的 物	租 賃 期 間	九 十 七 年 度	九 十 六 年 度
宏來興企業股份有限公司	桃園市民權路	每年換約	<u>\$ 1,486</u>	<u>\$ 1,486</u>

租金係按當地一般租金行情議定，並以匯款方式按月收取租金。

3.進 貨

	九 十 七 年 度		九 十 六 年 度	
	估 科 目		估 科 目	
	金 額	%	金 額	%
MIT	<u>\$ 56,231</u>	<u>22.06</u>	<u>\$ 59,003</u>	<u>19.85</u>

本公司對 MIT 之進貨交易，係透過 MIT 與宏大（中國）之交易；本公司向 MIT 之進貨，係按一般採購條件辦理，購價與一般價格相當。

4.加工費

	九 十 七 年 度		九 十 六 年 度	
	估 科 目		估 科 目	
	金 額	%	金 額	%
順凱實業股份有限公司	<u>\$ 18,207</u>	<u>33.50</u>	<u>\$ 20,947</u>	<u>34.87</u>

5.應收帳款

	九十七年十二月三十一日		九十六年十二月三十一日	
	金 額	估 科 目 %	金 額	估 科 目 %
MIT	\$ 13,477	16.50	\$ -	-

6.其他應收款－關係人（總額）

	九十七年十二月三十一日		九十六年十二月三十一日	
	金 額	估 科 目 %	金 額	估 科 目 %
MII	\$ 17,858	19.57	\$ 115	0.12
MIT	41,353	45.31	67,082	67.16
MIC	29,326	32.14	28,143	28.18
宏大（中國）	2,722	2.98	4,539	4.54
	\$ 91,259	100.00	\$ 99,879	100.00

(1)上述對 MIT 之其他應收款，係因帳齡超過正常授信期間（六個月以上）而由應收帳款轉入。

(2)九十七及九十六年度上述對 MII、MIT 及 MIC 之其他應收款計息利率分別為 4.00%~4.50%及 2.55%~4.50%，利息收入分別為 2,999 仟元及 2,340 仟元。

7.應付票據

	九十七年十二月三十一日		九十六年十二月三十一日	
	金 額	估 科 目 %	金 額	估 科 目 %
順凱實業股份有限公司	\$ 1,791	6.63	\$ 2,048	9.01

8.應付帳款

	九十七年十二月三十一日		九十六年十二月三十一日	
	金 額	估 科 目 %	金 額	估 科 目 %
順凱實業股份有限公司	\$ 1,097	4.27	\$ 1,682	3.56
MIT	166	0.65	6,689	14.15
	\$ 1,263	4.92	\$ 8,371	17.71

(三)董事、監察人及管理階層薪酬資訊

	九十七年度	九十六年度
薪資	\$ 1,788	\$ 1,424
獎金	-	-
特支費	-	-
紅利	-	-
	<u>\$ 1,788</u>	<u>\$ 1,424</u>

本公司上年度未有配發員工紅利及董監酬勞之情形，九十七年度亦未估計應付員工紅利及董監酬勞。

(四)其他關係人交易

- 1.九十七年及九十六年十二月三十一日本公司分別提供定存單 22,371 仟元（美金 685 仟元）及 22,394 仟元（美金 685 仟元）予金融機構作為宏大（中國）借款之擔保。
- 2.本公司九十六年度出售機器設備予 MIT，出售價款 1,138 仟元，出售利益 1,064 仟元，於九十七年及九十六年十二月三十一日分別尚有未實現出售利益 958 仟元及 1,064 仟元，帳列其他負債—遞延貸項。

三質抵押之資產

九十七年十二月三十一日本公司下列資產業已提供作為擔保品：

	內 容	金 額
其他流動資產	活期存款—備償戶	\$ 6,369
其他流動資產	定期存款	22,371
固定資產	土 地	97,258
固定資產	房屋及建築	72,373
固定資產	出租資產—土地	32,829
固定資產	出租資產—建物	1,777
其他資產	存出保證金	6,250
		<u>\$ 239,227</u>

四重大承諾事項及或有事項

九十七年十二月三十一日本公司對宏大（中國）之背書保證為 22,371 仟元。

五附註揭露事項

(一)重大交易事項相關資訊：

編號	項	目	說	明
1	資金貸與他人。			附表一
2	為他人背書保證。			附表二
3	期末持有有價證券情形。			附表三
4	累積買進或賣出同一有價證券之金額達新台幣一億元或實收資本額 20% 以上。			無
5	取得不動產之金額達新台幣一億元或實收資本額 20% 以上。			無
6	處分不動產之金額達新台幣一億元或實收資本額 20% 以上。			無
7	與關係人進、銷貨之金額達新台幣一億元或實收資本額 20% 以上。			無
8	應收關係人款項達新台幣一億元或實收資本額 20% 以上。			無
9	從事衍生性商品交易。			無

(二)轉投資事業相關資訊：

編號	項	目	說	明
1	被投資公司名稱、所在地區.....等相關資訊。			附表四
2	資金貸與他人。			附表五
3	為他人背書保證。			無
4	期末持有有價證券情形。			無
5	累積買進或賣出同一有價證券之金額達新台幣一億元或實收資本額 20% 以上。			無
6	取得不動產之金額達新台幣一億元或實收資本額 20% 以上。			無
7	處分不動產之金額達新台幣一億元或實收資本額 20% 以上。			無
8	與關係人進、銷貨之金額達新台幣一億元或實收資本額 20% 以上。			無
9	應收關係人款項達新台幣一億元或實收資本額 20% 以上。			無
10	從事衍生性商品交易。			無

(三)大陸投資資訊：

編號	項目	說明
1	大陸投資公司名稱、主要營業項目.....等相關資訊。	附表六
2	與大陸被投資公司直接或間接經由第三地區事業所發生之重大交易事項。	參閱附註二十二
3	與大陸被投資公司直接或間接經由第三地區事業提供背書、保證或提供擔保品情形。	附表二
4	與大陸被投資公司直接或間接經由第三地區事業提供資金融通情形。	附表一及五
5	其他對當期損益或財務狀況有重大影響之交易事項。	無

六.部門別財務資訊

(一)產業別財務資訊

本公司係拉鍊及其零配件之製造加工及買賣公司，主要產品為各式拉鍊及其零配件之生產，其製造程序相似，市場及銷售方式相同，係屬單一產業，故無揭露之適用。

(二)地區別財務資訊

有關本公司地區別資訊均未達應予揭露之門檻，故無揭露之適用。

(三)外銷財務資訊

九十七及九十六年度本公司銷貨總額（不含租金收入）分別為525,705仟元及586,488仟元，有關資料如下：

	九十七年度		九十六年度	
	小計	合計	小計	合計
外銷		\$ 385,417		\$ 453,681
美洲	\$ 52,544		\$ 71,305	
亞洲	286,283		303,587	
其他	<u>46,590</u>		<u>78,789</u>	
內銷		140,288		132,807
		<u>\$ 525,705</u>		<u>\$ 586,488</u>

(四)重要客戶資訊

有關本公司重要客戶資訊均未達應予揭露之門檻，故無揭露之適用。

附表一 資金貸與他人：

單位：美金／新台幣仟元

編號 (註1)	貸出資金之公司	貸與對象	往來科目	本期最高餘額	期末餘額	利率區間%	資金貸與性質 (註2)	業務往來金額	有短期融通資金 必要之原因	提列備抵呆帳 金額	擔保		對個別對象 資金貸與限額	資金貸與 總限額
											名稱	價值		
0	宏大拉鍊股份有限公司	MAX INTERNATIONAL INVESTMENT CO., LTD.	其他應收款	美金 550 新台幣 17,858	美金 550 新台幣 17,858	4.00	2	-	營運週轉	-	無	-	新台幣 163,558 (以本公司淨值 40% 為限)	新台幣 163,558 (以本公司淨值 40% 為限)
0	宏大拉鍊股份有限公司	MAX INTERNATIONAL TRADING CO., LTD.	其他應收款	美金 2,086 新台幣 67,082	美金 1,275 新台幣 41,353	4.50	2	-	營運週轉	新台幣 6,579	MAX INVESTMENT CONSULTING CO., LTD.股票	新台幣 30,970	新台幣 163,558 (以本公司淨值 40% 為限)	新台幣 163,558 (以本公司淨值 40% 為限)
0	宏大拉鍊股份有限公司	MAX INVESTMENT CONSULTING CO., LTD.	其他應收款	美金 895 新台幣 29,326	美金 895 新台幣 29,326	4.00~4.50	2	-	營運週轉	-	無	-	新台幣 163,558 (以本公司淨值 40% 為限)	新台幣 163,558 (以本公司淨值 40% 為限)
0	宏大拉鍊股份有限公司	宏大拉鍊(中國)有限公司	其他應收款	美金 139 新台幣 4,539	美金 84 新台幣 2,722	不計息	2	-	營運週轉	-	無	-	新台幣 163,558 (以本公司淨值 40% 為限)	新台幣 163,558 (以本公司淨值 40% 為限)

註 1：(1)發行人填 0。

(2)被投資公司按公司別由阿拉伯數字 1 開始依序編號。

註 2：資金貸與性質之填寫方法如下：

(1)有業務往來者請填 1。

有短期融通資金之必要者請填 2。

附表二 為他人背書保證：

單位：新台幣仟元

編號	背書保證者公司名稱	被 背 書 保 證 對 象		對單一企業 背書保證限額	本期最高 背書保證餘額	期末背書 保證餘額	以財產擔保之 背書保證金額	累計背書保證金 額佔最近期財務 報表淨值之比率 %	背書保證 最高限額
		公 司 名 稱	關 係						
0	宏大拉鍊股份有限公司	宏大拉鍊(中國)有限公司	本公司經由子公司 MAX INTERNATIONAL INVESTMENT CO., LTD.轉投資之孫公司	122,669 (以最近期經會計師查核或核閱財務報表淨值之30%)	22,371	22,371	22,371	5.47	408,896 (以最近期經會計師查核或核閱財務報表淨值之100%)

附表三 期末持有有價證券情形：

單位：新台幣仟元

持有之公司	有價證券種類及名稱	與有價證券發行人之關係	帳列科目	期			備註
				股數	帳面金額	持股比例(%)	
宏大拉鍊股份有限公司	MAX INTERNATIONAL INVESTMENT CO., LTD.	本公司之子公司	採權益法之長期股權投資	5,880,000	59,843	100.00	
	宏圓投資股份有限公司	"	"	8,600,000	96,976	100.00	
					156,819		
	基因數碼科技股份有限公司	無	以成本衡量之金融資產－非流動	78,806	1,064	6.72	
	崧凱科技股份有限公司	"	"	194,000	1,492	0.23	
	美商吉的堡教育集團	"	"	68,000	3,437	0.27	
					5,993		
		減：累計減損－以成本法衡量之金融資產－非流動			(5,993)		
					-		
					156,819		

附表四 被投資公司名稱、所在地區.....等相關資訊：

單位：美金／新台幣仟元

投資公司名稱	被投資公司名稱	所在地區	主要營業項目	原始投資金額		期末持有		被投資公司		本期認列之投資(損)益	備註
				本期期末	上期期末	股數	比率(%)	帳面金額	本期(損)益		
宏大拉鍊股份有限公司	MAX INTERNATIONAL INVESTMENT CO., LTD.	薩摩亞群島	專業投資	美金： 5,880 新台幣： 192,570 (註)	美金： 5,880 新台幣： 192,570 (註)	5,800,000	100.00	美金： 1,827 新台幣： 59,843	新台幣： 96	新台幣： 380	含側流交易之未實現銷貨毛利及其攤銷數。
"	宏圓投資股份有限公司	中華民國	專業投資	新台幣： 86,000	新台幣： -	8,600,000	100.00	新台幣： 96,976	新台幣： 10,976	新台幣： 10,976	
MAX INTERNATIONAL INVESTMENT CO., LTD.	MAX INVESTMENT CONSULTING CO., LTD.	英屬維京群島	專業投資	美金： 5,000 新台幣： 163,750 (註)	美金： 5,000 新台幣： 163,750 (註)	5,000,000	51.02	美金： 1,053 新台幣： 34,476	新台幣： (730)	新台幣： (372)	
"	MAX INTERNATIONAL TRADING CO., LTD.	薩摩亞群島	進出口貿易	美金： 880 新台幣： 28,820 (註)	美金： 880 新台幣： 28,820 (註)	880,000	100.00	美金： 853 新台幣： 27,922	新台幣： 321	新台幣： 321	
宏圓投資股份有限公司	城家建設股份有限公司	中華民國	住宅及大樓開發租售	新台幣： 85,000	新台幣： -	6,500,000	100.00	新台幣： 96,929	新台幣： 27,764	新台幣： 11,929	含調整投資溢價攤銷數。

註：換算匯率係採用九十七年十二月三十一日台灣銀行即期買入匯率。

附表五 本公司具控制能力之被投資公司資金貸與他人情形：

單位：美金／新台幣仟元

編號 (註)	貸出資金之公司	貸與對象	往來科目	本期最高餘額	期末餘額	利率區間%	資金貸與性質 (註2)	業務往來金額	有短期融通資金 必要之原因	提列備抵呆帳 金額	擔保		對個別對象 資金貸與限額	資金貸與 總限額
											名稱	價值		
1	MAX INTERNATIONAL INVESTMENT CO., LTD.	宏大拉鏈(中國)有限公司	其他應收款 (註3)	美金 550 新台幣 17,858	美金 550 新台幣 17,858	4.941	2	-	營運週轉需要	-	-	-	新台幣 24,960 (以該公司最近 期經會計師查 核或核閱財務 報表淨值之 40%為限)	新台幣 24,960 (以該公司最近 期經會計師查 核或核閱財務 報表淨值之 40%為限)
2	MAX INTERNATIONAL TRADING CO., LTD.	宏大拉鏈(中國)有限公司	其他應收款 (註3)	美金 530 新台幣 17,024	美金 - 新台幣 -	4.941	2	-	營運週轉需要	-	-	-	新台幣 11,169 (以該公司最近 期經會計師查 核或核閱財務 報表淨值之 40%為限)	新台幣 11,169 (以該公司最近 期經會計師查 核或核閱財務 報表淨值之 40%為限)
2	MAX INTERNATIONAL TRADING CO., LTD.	宏大拉鏈(中國)有限公司	其他應收款 (註4)	美金 2,086 新台幣 67,082	美金 1,275 新台幣 41,353	4.50	2	-	營運週轉需要	-	請參閱附表一	請參閱附表一	新台幣 11,169 (以該公司最近 期經會計師查 核或核閱財務 報表淨值之 40%為限)	新台幣 11,169 (以該公司最近 期經會計師查 核或核閱財務 報表淨值之 40%為限)
3	城家建設股份有限公司	傅豐企業有限公司	其他應收款	新台幣 8,600	新台幣 8,600	3.000~ 6.316	2	-	營運週轉需要	-	-	-	新台幣 38,772 (以該公司最近 期經會計師查 核或核閱財務 報表淨值之 40%為限)	新台幣 38,772 (以該公司最近 期經會計師查 核或核閱財務 報表淨值之 40%為限)

註1：編號欄之填寫方法如下：

發行人填0。

被投資公司按公司別由阿拉伯數字1開始依序編號。

註2：資金貸與性質之填寫方法如下：

有業務往來者請填1。

有短期融通資金之必要者請填2。

註3：係代收代付性質。

註4：係逾期應收帳款轉列數及應收利息。

附表六 大陸投資資訊：

單位：美金／新台幣仟元

大陸被投資公司名稱	主要營業項目	實收資本額	投資方式	本期期初自台灣匯出累積投資金額	本期匯出或收回投資金額		本期期末自台灣匯出累積投資金額	本公司直接或間接投資之持股比例(%)	本期認列投資損益	期末投資帳面價值	截至本期止已匯回台灣之投資收益
					匯出	匯回					
宏大拉鏈(中國)有限公司	1.係經營尼龍拉鍊、塑膠拉鍊、金屬拉鍊、拉頭及其配件之產銷業務。 2.影響：擴大外銷能力，以增加本公司之營收。	訂為美金 10,500 仟元	透過第三地區投資設立薩摩亞群島 MAX INTERNATIONAL INVESTMENT CO., LTD.，再投資英屬維京群島 MAX INVESTMENT CONSULTING CO., LTD.，間接對大陸投資。 經濟部投審會核准日期為八十八年十月十八日，核准文號為經(六)投審二字第 88729599 號函、九十一年一月十五日，核准文號為經審二字第 091001115 號函及九十二年八月二十二日經審二字第 091024796 號函。	美金 5,000 新台幣 163,750 (註一)	-	-	美金 5,000 新台幣 163,750 (註一)	51.02	新台幣 216	美金 1,510 新台幣 49,469	-

本期期末累計自台灣匯出赴大陸地區投資金額	經濟部投審會核准投資金額	依經濟部投審會規定赴大陸地區投資限額
美金 5,000 新台幣 163,750 (註一)	美金 5,000 新台幣 163,750 (註一)	新台幣 245,338

註一：換算匯率係採用九十七年十二月三十一日台灣銀行即期買入匯率。

註二：本公司間接投資大陸係透過 MAX INTERNATIONAL INVESTMENT CO., LTD.進行。

聲 明 書

本公司民國九十七年度（自九十七年一月一日至十二月三十一日止）依「關係企業合併營業報告書、關係企業合併財務報表及關係報告書編製準則」應納入編製關係企業合併財務報表之公司與依財務會計準則公報第七號應納入編製母子公司合併財務報表之公司均相同，且關係企業合併財務報表所應揭露相關資訊於前揭母子公司合併財務報表中均已揭露，爰不再另行編製關係企業合併財務報表。

特此聲明

公司名稱：宏大拉鍊股份有限公司

負責人：洪



中 華 民 國 九 十 八 年 三 月 十 二 日

五、最近年度經會計師查核簽證之母子公司合併財務報表

會計師查核報告

宏大拉鍊股份有限公司 公鑒：

宏大拉鍊股份有限公司及子公司民國九十七年及九十六年十二月三十一日之合併資產負債表，暨民國九十七年及九十六年一月一日至十二月三十一日之合併損益表、合併股東權益變動表及合併現金流量表，業經本會計師查核竣事。上開合併財務報表之編製係管理階層之責任，本會計師之責任則為根據查核結果對上開合併財務報表表示意見。

本會計師係依照會計師查核簽證財務報表規則及一般公認審計準則規劃並執行查核工作，以合理確信合併財務報表有無重大不實表達。此項查核工作包括以抽查方式獲取合併財務報表所列金額及所揭露事項之查核證據、評估管理階層編製合併財務報表所採用之會計原則及所作之重大會計估計，暨評估合併財務報表整體之表達。本會計師相信此項查核工作可對所表示之意見提供合理之依據。

依本會計師之意見，第一段所述合併財務報表在所有重大方面係依照證券發行人財務報告編製準則及一般公認會計原則編製，足以允當表達宏大拉鍊股份有限公司及子公司民國九十七年及九十六年十二月三十一日之合併財務狀況，暨民國九十七年及九十六年一月一日至十二月三十一日之合併經營成果與現金流量。

勤業眾信會計師事務所

會計師 翁 榮 隨

會計師 劉 水 恩



財政部證券暨期貨管理委員會核准文號
台財證六字第 0920123784 號

財政部證券暨期貨管理委員會核准文號
台財證六字第 0920123784 號

中 華 民 國 九 十 八 年 三 月 十 二 日

宏大拉鍊股份有限公司及子公司
合併資產負債表
民國九十七年及九十六年十二月三十一日

單位：新台幣仟元

代碼	資 產	九十七年十二月三十一日		九十六年十二月三十一日		代碼	負 債 及 股 東 權 益	九十七年十二月三十一日		九十六年十二月三十一日	
		金 額	%	金 額	%			金 額	%	金 額	%
	流動資產						流動負債				
1100	現金及約當現金(附註二及四)	\$ 39,207	3	\$ 43,415	4	2100	短期借款(附註十三、十五及二十三)	\$ 338,445	28	\$ 302,359	28
1320	備供出售金融資產—流動(附註二、五及二十三)	-	-	4,371	-	2110	應付短期票券(附註十四及二十三)	20,000	2	10,000	1
1120	應收票據淨額(附註二及六)	13,785	1	5,990	1	2120	應付票據(附註二十四)	27,806	2	22,722	2
1140	應收帳款淨額(附註二及六)	142,018	12	180,950	17	2140	應付帳款(附註二十四)	115,355	10	133,566	12
1210	存貨(附註二及七)	145,957	12	136,006	13	2170	應付費用	39,310	3	43,525	4
1221	待售房地(附註二、八及二十五)	133,701	11	-	-	2262	預收房地款(附註二及八)	18,321	2	-	-
1291	受限制資產	28,740	3	22,394	2	2298	其他流動負債(附註二十四)	52,969	4	69,805	7
1298	其他流動資產(附註二、二十一及二十五)	38,384	3	25,081	2	21XX	流動負債合計	612,206	51	581,977	54
11XX	流動資產合計	541,792	45	418,207	39	2420	長期借款(附註十五及二十三)	77,045	7	91,615	9
1480	以成本衡量之金融資產—非流動(附註二及九)	-	-	1,889	-	2510	土地增值稅準備(附註二及十)	10,291	1	10,291	1
	固定資產(附註二、十及二十五)					28XX	其他負債(附註二及十六)	49,826	4	48,197	4
	成 本					2XXX	負債合計	749,368	63	732,080	68
1501	土 地	45,626	4	45,626	4		母公司股東權益				
1521	房屋及建築	216,243	18	209,374	19	31XX	股本(附註十七)	488,000	41	378,000	35
1531	機器設備	464,193	39	425,463	40		資本公積(附註十七及十八)				
1551	運輸設備	5,474	1	7,110	1	3210	發行溢價	-	-	13,397	1
1621	出租資產—土地	52,216	4	52,216	5	3220	庫藏股票交易	3,778	-	3,778	1
1622	出租資產—建物	3,291	-	3,291	-	3260	長期股權投資	32,810	3	32,810	3
1681	其他設備	120,648	10	111,566	10	32XX	資本公積合計	36,588	3	49,985	5
15X1	成本合計	907,691	76	854,646	79		保留盈餘(附註十七及十九)				
15X8	重估增值	51,632	5	51,632	5	3310	法定盈餘公積	23,207	2	23,207	2
15XY	成本及重估增值	959,323	81	906,278	84	3350	待彌補虧損	(189,416)	(16)	(186,972)	(17)
15X9	減：累計折舊	(380,640)	(32)	(316,329)	(29)	33XX	保留盈餘合計	(166,209)	(14)	(163,765)	(15)
1599	減：累計減損	(4,450)	-	(4,110)	-		股東權益其他項目				
1670	預付設備款	3,933	-	870	-	3420	累積換算調整數(附註二)	9,176	1	5,257	-
15XX	固定資產合計	578,166	49	586,709	55	3450	金融商品未實現(損)益(附註二)	-	-	117	-
17XX	無形資產(附註二、十一及二十五)	28,753	2	27,320	2	3460	未實現重估增值(附註二及十)	41,341	3	41,341	4
18XX	其他資產(附註二、十二、二十一及二十五)	42,650	4	38,899	4	34XX	股東權益其他項目合計	50,517	4	46,715	4
							母公司股東權益合計	408,896	34	310,935	29
1XXX	資 產 總 計	\$ 1,191,361	100	\$ 1,073,024	100	3610	少數股權(附註二)	33,097	3	30,009	3
						3XXX	股東權益合計	441,993	37	340,944	32
							負債及股東權益總計	\$ 1,191,361	100	\$ 1,073,024	100

後附之附註係本合併財務報表之一部分。

董事長：洪寶川



經理人：洪寶川



會計主管：許菁真

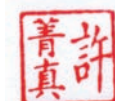

宏大拉鍊股份有限公司及子公司

合併損益表

民國九十七年及九十六年一月一日至十二月三十一日

單位：新台幣仟元，惟

每股盈餘為元

代碼	九十七年度		九十六年度		
	金額	%	金額	%	
4000	營業收入淨額（附註二、二十四及二十八）	\$ 1,019,116	100	\$ 917,222	100
5000	營業成本（附註二、十六、二十及二十四）	(856,600)	(84)	(832,458)	(91)
5910	營業毛利	162,516	16	84,764	9
6000	營業費用（附註十六及二十）	(135,384)	(13)	(122,901)	(13)
6900	營業淨利（損）	27,132	3	(38,137)	(4)
	營業外收入及利益（附註二）				
7110	利息收入	2,117	-	442	-
7140	處分投資利益－淨額	-	-	3,393	-
7160	兌換利益－淨額	8,858	1	6,927	1
7480	什項收入	6,302	1	7,601	1
7100	營業外收入及利益合計	17,277	2	18,363	2
	營業外費用及損失（附註二、九及二十四）				
7510	利息費用	(24,456)	(3)	(20,463)	(2)
7540	處分投資損失－淨額	(868)	-	-	-
7570	存貨跌價及呆滯損失	(16,597)	(2)	(457)	-
7630	減損損失	(1,889)	-	-	-
7880	什項支出	(2,013)	-	(5,077)	(1)
7500	營業外費用及損失合計	(45,823)	(5)	(25,997)	(3)

（接次頁）

(承前頁)

代碼	九 十 七 年 度		九 十 六 年 度	
	金 額	%	金 額	%
7900 稅前淨損	(\$ 1,414)	-	(\$ 45,771)	(5)
8110 所得稅利益 (附註二及二十一)	<u>7,216</u>	<u>1</u>	<u>4,544</u>	<u>1</u>
9600 合併總純益(損)	<u>\$ 5,802</u>	<u>1</u>	<u>(\$ 41,227)</u>	<u>(4)</u>
歸屬予：				
9601 母公司股東	\$ 6,159	1	(\$ 26,048)	(3)
9602 少數股權	<u>(357)</u>	<u>-</u>	<u>(15,179)</u>	<u>(1)</u>
	<u>\$ 5,802</u>	<u>1</u>	<u>(\$ 41,227)</u>	<u>(4)</u>
	<u>稅 前</u>	<u>稅 後</u>	<u>稅 前</u>	<u>稅 後</u>
9750 每股盈餘(附註二十二)				
9750 母公司基本每股淨益 (損)	<u>\$ 0.12</u>	<u>\$ 0.14</u>	<u>(\$ 0.81)</u>	<u>(\$ 0.69)</u>

後附之附註係本合併財務報表之一部分。

董事長：洪寶川



經理人：洪寶川



會計主管：許菁真



宏大拉鍊股份有限公司及子公司
 合併股東權益變動表
 民國九十七年及九十六年一月一日至十二月三十一日

單位：新台幣仟元

	股	本	資	本	公	積	保 留 盈 餘		股 東 權	益 其 他 項 目		少 數 股 權	合 計					
							法 定 盈 餘 公 積	待 彌 補 虧 損		金 融 商 品 未 實 現 (損) 益	未 實 現 重 估 增 值							
九十六年一月一日餘額	\$	378,000	\$	49,985	\$	23,207	(\$	160,924)	\$	2,119	\$	2,425	\$	-	\$	42,023	\$	336,835
換算調整數之變動	-	-	-	-	-	-	-	-	3,138	-	-	-	-	-	3,165	6,303	-	-
備供出售金融資產未實現(損)益之變動	-	-	-	-	-	-	-	-	-	-	(2,308)	-	-	-	(2,308)	-
未實現重估增值	-	-	-	-	-	-	-	-	-	-	-	41,341	-	-	41,341	-	-	-
九十六年度合併總純損	-	-	-	-	-	-	(26,048)	-	-	-	-	-	-	(15,179)	(41,227)
九十六年十二月三十一日餘額	378,000	49,985	23,207	(186,972)	5,257	117	41,341	30,009	340,944	-	-	-	-	-	-	-	-
私募現金增資	110,000	(13,397)	-	(8,603)	-	-	-	-	-	-	-	-	-	-	88,000	-
換算調整數之變動	-	-	-	-	-	-	-	-	3,919	-	-	-	-	-	3,445	7,364	-	-
備供出售金融資產未實現(損)益之變動	-	-	-	-	-	-	-	-	-	-	(117)	-	-	-	(117)	-
九十七年度合併總純益	-	-	-	-	-	-	6,159	-	-	-	-	-	-	-	(357)	5,802	-
九十七年十二月三十一日餘額	\$	488,000	\$	36,588	\$	23,207	(\$	189,416)	\$	9,176	\$	-	\$	41,341	\$	33,097	\$	441,993

後附之附註係本合併財務報表之一部分。

董事長：洪寶川



經理人：洪寶川



會計主管：許菁真



宏大拉鍊股份有限公司及子公司

合併現金流量表

民國九十七年及九十六年一月一日至十二月三十一日

單位：新台幣仟元

	<u>九十七年度</u>	<u>九十六年度</u>
營業活動之現金流量		
合併總純益(損)	\$ 5,802	(\$ 41,227)
呆帳費用	6,550	2,806
折舊費用及各項攤提	56,196	58,767
處分投資損失(利益)淨額	868	(3,393)
存貨跌價及呆滯損失	16,597	457
長期投資減損損失	1,889	-
處分固定資產利益	(530)	(134)
遞延所得稅	(7,233)	(4,554)
營業資產及負債之淨變動		
應收票據及帳款	21,410	(17,402)
存貨	(9,666)	20,726
待售房地	(151,347)	-
遞延推銷費用	(2,568)	-
應付票據及帳款	(13,067)	32,770
應付費用	(4,215)	10,464
應付工程保留款	1,896	-
預收房地款	18,321	-
其他	<u>8,109</u>	<u>182</u>
營業活動之淨現金流(出)入	<u>(50,988)</u>	<u>59,462</u>
投資活動之現金流量		
取得備供出售金融資產	(38,484)	(1,705)
處分備供出售金融資產價款	39,028	10,009
其他應收款增加	(8,600)	-
處分以成本衡量之金融資產價款	20	3,014
購置固定資產支付現金數	(23,697)	(26,910)
存出保證金增加	(1,609)	-
受限制資產增加	(6,317)	(17,509)
其他	<u>2,033</u>	<u>1,640</u>
投資活動之淨現金流出	<u>(37,626)</u>	<u>(31,461)</u>

(接次頁)

(承前頁)

	<u>九十七年度</u>	<u>九十六年度</u>
融資活動之現金流量		
短期借款增加	\$ 17,975	\$ 1,671
應付短期票券增加(減少)	10,000	(9,000)
其他應付款—關係人(減少)增加	(17,456)	19,504
長期借款減少淨額	(8,931)	(31,423)
私募現金增資	88,000	-
其他	<u>236</u>	<u>(533)</u>
融資活動之淨現金流入(出)	<u>89,824</u>	<u>(19,781)</u>
匯率影響數	<u>(5,418)</u>	<u>(2,939)</u>
本期現金及約當現金(減少)增加數	(4,208)	5,281
期初現金及約當現金餘額	<u>43,415</u>	<u>38,134</u>
期末現金及約當現金餘額	<u>\$ 39,207</u>	<u>\$ 43,415</u>
現金流量資訊之補充揭露		
本期支付利息(不含資本化利息)	<u>\$ 22,491</u>	<u>\$ 19,124</u>
不影響現金流量之投資及融資活動		
一年內到期之長期負債	<u>\$ 28,796</u>	<u>\$ 23,156</u>

後附之附註係本合併財務報表之一部分。

董事長：洪寶川



經理人：洪寶川



會計主管：許菁真



宏大拉鍊股份有限公司及子公司

合併財務報表附註

民國九十七及九十六年度

(除另予註明者外，金額係以新台幣仟元為單位)

一、合併公司沿革及營業

宏大拉鍊股份有限公司（以下簡稱宏大拉鍊公司或本公司）成立於六十七年二月，主要經營拉鍊及其零配件之製造加工及買賣業務。

MAX INTERNATIONAL INVESTMENT CO., LTD.（以下簡稱 MII CO., LTD.）係宏大拉鍊公司於九十一年投資成立之子公司，主要營業項目為專業投資。

MAX INTERNATIONAL TRADING CO., LTD.（以下簡稱 MIT CO., LTD.）係宏大拉鍊公司於九十一年透過 MII CO., LTD.轉投資成立之子公司，主要營業項目為進出口貿易。

MAX INVESTMENT CONSULTING CO., LTD.（以下簡稱 MIC CO., LTD.）係宏大拉鍊公司於八十八年透過第三地區投資設立之子公司，並於九十一年改為透過 MII CO., LTD.轉投資之子公司，主要營業項目為專業投資。

宏大拉鍊（中國）有限公司（以下簡稱宏大拉鍊（中國））係宏大拉鍊公司於八十六年直接投資之子公司，並於九十一年改為透過 MII CO., LTD.轉投資 MIC CO., LTD.再投資之子公司，主要營業項目為經營拉鍊及其零配件之產銷業務。

宏圓投資股份有限公司（以下簡稱宏圓公司）係宏大拉鍊公司於九十七年直接投資之子公司，主要營業項目為專業投資。

城家建設股份有限公司（以下簡稱城家公司）係宏大拉鍊公司於九十七年七月透過宏圓公司轉投資之子公司，主要營業項目為住宅及大樓開發租售。

合併公司九十七年及九十六年十二月三十一日員工人數分別為 739 人及 784 人。

二、重要會計政策之彙總說明

合併財務報表係依照證券發行人財務報告編製準則及一般公認會計原則編製。依照前述準則及原則編製財務報表時，合併公司對於備抵呆帳、存貨跌價損失、固定資產折舊、資產減損損失、退休金及員工分紅與董監酬勞費用等之提列，必須使用合理之估計金額，因估計涉及判斷，實際結果可能有所差異。

重要會計政策彙總說明如下：

合併概況

(一) 合併財務報表編製準則

宏大拉鍊公司直接或透過子公司間接持有被投資公司有表決權之股份超過百分之五十以上，及直接或間接持有表決權之股份雖未超過百分之五十，但宏大拉鍊公司對其具有控制能力者，其財務報表予以合併。編製合併財務報表時，業已沖銷與子公司間重大之交易及其餘額。

(二) 九十七年度合併財務報表編製主體如下：

投資公司名稱	子公司名稱	九十七年 十二月三十一日 所持股權百分比	說明
宏大拉鍊公司	MII CO., LTD.	100.00%	-
	MIT CO., LTD.	100.00%	-
	MIC CO., LTD.	51.02%	-
	宏大拉鍊(中國)	51.02%	-
	宏圓公司	100.00%	-
	城家公司	100.00%	宏大公司自九十七年七月起，透過宏圓公司持有城家公司100%股權。

城家公司係宏大拉鍊公司於九十七年七月透過宏圓公司轉投資之子公司，故自九十七年度起始併入合併報表。

宏大拉鍊公司及上述列入合併財務報表個體之子公司，以下簡稱合併公司。

本合併財務報表對其他少數股權股東持有上述被投資公司之權益，列於少數股權項下。

資產與負債區分流動與非流動之標準

流動資產包括現金及約當現金，以及主要為交易目的而持有之資

產或預期於資產負債表日後一年內變現之資產；固定資產、無形資產及其他不屬於流動資產之資產為非流動資產。流動負債包括主要為交易目的而發生之負債，以及須於資產負債表日後一年內清償之負債，負債不屬於流動負債者為非流動負債。

城家公司從事於委託營造廠商興建房屋出售業務部分，其營業週期長於一年，是以與營建業務有關之資產及負債，係按營業週期作為劃分流動或非流動之標準。

約當現金

約當現金係自投資日起三個月內到期之商業本票、銀行承兌匯票及附買回債券，其帳面價值近似公平價值。

備供出售金融資產

備供出售金融資產於原始認列時，以公平價值衡量，並加計取得之交易成本；後續評價以公平價值衡量，且其價值變動列為股東權益調整項目，累積之利益或損失於金融資產除列時，列入當期損益。依慣例交易購買或出售金融資產時，採用交易日會計處理。

公平價值之基礎：上市（櫃）證券係資產負債表日之收盤價，開放型基金受益憑證係資產負債表日之淨資產價值。

現金股利於除息日認列收益，但依據投資前淨利宣告之部分，係自投資成本減除。股票股利不列為投資收益，僅註記股數增加，並按增加後之總股數重新計算每股成本。

若有減損之客觀證據，則認列減損損失。若後續期間減損金額減少，備供出售權益商品之減損減少金額認列為股東權益調整項目。

備抵呆帳

備抵呆帳之提列係按期末應收票據、應收帳款及催收款餘額，衡量可能收回情形及抵押品價值等因素，分別估計可能發生之呆帳損失。

存 貨

存貨以取得成本為入帳基礎，採加權平均法計價，期末並按成本與市價孰低法採總額法評價。原料以重置成本為市價，在製品及製成品則以淨變現價值為市價。

委託營造廠商興建之房地會計處理

在建工程其採全部完工法認列損益者，預售房地產所收取之款項

先列入預收房地款，俟工程完工後，就所有權移轉予客戶並完成交屋日為基準，惟資產負債表日僅辦妥所有權登記（或僅實際交屋）者，但於期後期間已實際交屋（或辦妥所有權登記）者，轉列當期營業收入。

在建工程係以實際投入之建造成本計算，並將建造房屋所使用資金利息予以資本化，計入成本。俟工程完工後，建造成本則按房屋坪數，就符合收入認列要件部分，轉列當期營業成本，其餘則轉列待售房地。

待售房地係按成本與市價孰低計價。

遞延銷售費用

係預售房地之行銷費用，發生時列為遞延銷售費用。採全部完工法認列售屋損益時，於完工完成售屋時轉銷。

以成本衡量之金融資產

無法可靠衡量公平價值之權益商品投資，包括未上市（櫃）股票及興櫃股票等，以原始認列之成本衡量。股利之會計處理，與備供出售金融資產相似。若有減損之客觀證據，則認列減損損失，此減損金額不予迴轉。

固定資產

固定資產均按照取得或建造時之成本入帳，嗣後依照有關法令辦理資產重估，並將重估增值金額計入各項固定資產，惟土地重估增值另提列土地增值稅準備，列為其他負債科目，全部重估增值淨額列於股東權益項下之未實現重估增值。

固定資產之資本支出及收益支出之劃分，以能否延長資產之耐用年數為準。固定資產報廢或處分時沖轉有關帳列成本及累計折舊科目，如有出售利益列為當年度營業外收入，若發生損失，則列為營業外支出。

倘固定資產以其相關可回收金額衡量帳面價值有重大減損時，就其減損部分認列損失。嗣後若固定資產可回收金額增加時，將減損損失之迴轉認列為利益，惟固定資產於減損損失迴轉後之帳面價值，不得超過該項資產在未認列減損損失之情況下，減除應提列折舊後之帳面價值。已依法令規定辦理重估價者，則其減損先減少股東權益項下之未實現重估增值，不足數再認列損失；迴轉時，就原認列為損失之範圍內先認列利益，餘額再轉回未實現重估增值。

固定資產之折舊係按其成本或重估價值，參照所得稅法規定耐用年數，以平均法計算提列。折舊性資產耐用年限已屆滿仍繼續使用者，估計其可再使用年限續提折舊。

購置或建造固定資產，於取得或完工前支出款項，所應負擔之利息予以資本化，列為固定資產之取得成本。

無形資產（土地使用費）

以取得成本為基礎，自獲得土地使用權之日起，依契約規定期限，按五十年平均攤提。

退休金

屬確定給付退休辦法之退休金係按精算結果認列；屬確定提撥退休辦法之退休金，係於員工提供服務之期間，將應提撥之退休金數額認列為當期費用。

確定給付退休辦法發生縮減或清償時，將縮減或清償損益列入當期之淨退休金成本。

外幣為準之交易事項

合併公司以外幣為基準之交易事項，均按交易日之即期匯率入帳，結清外幣資產或負債所產生之兌換差額，列為當期損益。外幣資產及負債於資產負債表日按該日之即期匯率予以調整，因調整而產生之兌換差額亦列為當期損益。以外幣為準採權益法之長期股權投資因換算為新台幣所產生之兌換差額，列入「累積換算調整數」科目，作為股東權益之調整項目。

收入認列

合併公司銷貨收入，係將商品之顯著風險及報酬轉予買方時認列。

所得稅

合併公司所得稅之會計處理，係依財務會計準則公報第二十二號規定，作跨期間及同期間所得稅分攤，即將暫時性差異、虧損扣抵及投資抵減所產生之所得稅影響數，認列為遞延所得稅資產或負債，並評估其可實現性提列適當之備抵評價金額。以前年度應付所得稅調整數額及未分配盈餘加徵百分之十之所得稅，列於當年度所得稅費用中。

因購置設備或技術、研究發展及人才培訓等所產生之所得稅抵減，採當期認列法處理。

宏大拉鏈（中國）所得稅之會計處理，係根據中華人民共和國所得稅法規定之稅率計算所得稅費用，自二〇〇八年度起，第一年和第二年免徵企業所得稅，第三年至第五年減半徵收企業所得稅。

三會計變動之理由及其影響

員工分紅及董監酬勞會計處理

合併公司自九十七年一月一日起，採用財團法人中華民國會計研究發展基金會於九十六年三月發布（九六）基秘字第〇五二號函，將員工分紅及董監酬勞列為費用，而非盈餘之分配。此項會計變動，對於九十七年度本期純益及稅後基本每股盈餘並無影響。

四現金及約當現金

	九十七年 十二月三十一日	九十六年 十二月三十一日
庫存現金	\$ 644	\$ 436
支票存款	2,605	1,327
活期存款	17,253	22,203
外幣活存	18,705	19,449
	<u>\$ 39,207</u>	<u>\$ 43,415</u>

五備供出售金融資產－流動

	九十七年 十二月三十一日	九十六年 十二月三十一日
國內上市（櫃）公司股票	\$ -	\$ 4,254
備供出售金融資產評價調整 －流動	-	117
	<u>\$ -</u>	<u>\$ 4,371</u>

六應收票據及帳款（淨額）

	九 十 七 年 十二月三十一日	九 十 六 年 十二月三十一日
應收票據	\$ 13,986	\$ 6,055
減：備抵呆帳	(201)	(65)
	<u>\$ 13,785</u>	<u>\$ 5,990</u>
應收帳款	\$ 151,579	\$ 191,739
減：備抵呆帳	(9,561)	(10,789)
	<u>\$ 142,018</u>	<u>\$ 180,950</u>

七、存 貨

	九 十 七 年 十二月三十一日	九 十 六 年 十二月三十一日
原 料	\$ 21,883	\$ 26,920
物 料	12,561	11,051
在 製 品	110,911	104,419
製 成 品	21,795	10,752
商 品	-	4,342
	<u>167,150</u>	<u>157,484</u>
減：備抵跌價損失	(21,193)	(21,478)
	<u>\$ 145,957</u>	<u>\$ 136,006</u>

八、待售房地、在建房地及預收房地款

(一)待售房地

工 程 別	九 十 七 年 十二月三十一日	九 十 六 年 十二月三十一日
蘋果村 F 區	\$ 58,329	\$ -
蘋果村 B 區	93,018	-
減：備抵跌價損失	(17,646)	-
	<u>\$ 133,701</u>	<u>\$ -</u>

待售房屋及土地係蘋果村 F 區及 B 區工程案之未售房地，採建坪比例法（合建分屋）結轉之成本金額。

(二) 在建房地及預收房地款

工 程 別	九十七年十二月三十一日		九十六年十二月三十一日	
	在建房地	預收房地款	在建房地	預收房地款
蘋果村 F 區	\$ -	\$ 353	\$ -	\$ -
蘋果村 B 區	-	17,968	-	-
	<u>\$ -</u>	<u>\$ 18,321</u>	<u>\$ -</u>	<u>\$ -</u>

九十七年度為在建房地計算資本化利息之利率為 5.0%，帳列利息費用係減除資本化利息 1,732 元後之淨額。

上述工程案之結構體部分係以包工包料方式委託營造廠商興建，內容如下：

工程名稱	縣政府核發執照字號	工程地點	興建型態
蘋果村 F 區	(94)桃縣工建執照字第會楊 02889 號 (96)桃縣工建使字第楊 01172 號	楊梅鎮矮坪子段 26-204 地號	與地主寶豐資產管理股份有限公司合
蘋果村 B 區	(94)桃縣工建執照字第會楊 03025 號	楊梅鎮矮坪子段 26-210 地號	建分屋

待售房地及在建工程提供抵押擔保情形，請參閱附註二十五。

九 以成本衡量之金融資產－非流動

	九 十 七 年		九 十 六 年	
	十二月三十一日		十二月三十一日	
	金 額	持 股 比例 %	金 額	持 股 比例 %
IMAGING DEVICES, INC.	\$ -	-	\$ 3,136	3.35
基因數碼科技股份有限公司	1,064	6.72	1,064	6.72
菘凱科技股份有限公司	1,492	0.23	1,492	0.23
美商吉的堡教育集團	3,437	0.27	3,437	0.27
	<u>5,993</u>		<u>9,129</u>	
減：累計減損－以成本法衡量之 金融資產－非流動	(<u>5,993</u>)		(<u>7,240</u>)	
	<u>\$ -</u>		<u>\$ 1,889</u>	

合併公司所持有之上述股票投資，因無活絡市場公開報價且其公平價值無法可靠衡量，故以成本衡量，且因估計其價值下跌，故已全額提列減損。

十、固定資產

	九十七年十二月三十一日					九十六年十二月三十一日
	成本	重估增值	累計折舊	累計減損	帳面價值	帳面價值
土地	\$ 45,626	\$ 51,632	\$ -	\$ -	\$ 97,258	\$ 97,258
房屋及建築	216,243	-	(69,516)	(2,850)	143,877	146,271
機器設備	464,193	-	(246,739)	(70)	217,384	221,468
運輸設備	5,474	-	(3,233)	42	2,283	2,021
出租資產—土地	52,216	-	-	-	52,216	52,216
出租資產—建物	3,291	-	(1,514)	-	1,777	1,860
其他設備	120,648	-	(59,638)	(1,572)	59,438	64,745
預付設備款	3,933	-	-	-	3,933	870
	<u>\$ 911,624</u>	<u>\$ 51,632</u>	<u>(\$ 380,640)</u>	<u>(\$ 4,450)</u>	<u>\$ 578,166</u>	<u>\$ 586,709</u>

(一)宏大拉鍊公司持有之土地以九十六年五月公告現值辦理重估，重估增值總額為 51,632 仟元，扣除土地增值稅準備 10,291 仟元後重估淨額 41,341 仟元，列為股東權益項下之未實現重估增值。

(二)固定資產提供抵押擔保情形請參閱附註二十五。

十一、無形資產

	九十七年十二月三十一日	九十六年十二月三十一日
土地—使用權	<u>\$ 28,753</u>	<u>\$ 27,320</u>

無形資產提供抵押擔保情形請參閱附註二十五。

十二、其他資產

	九十七年十二月三十一日	九十六年十二月三十一日
遞延費用	\$ 720	\$ 1,632
催收款項	23,260	14,247
減：備抵呆帳	(23,260)	(14,247)
遞延所得稅資產—非流動	68,742	64,248
減：備抵評價金額—非流動	(33,505)	(32,124)
存出保證金	6,693	5,143
	<u>\$ 42,650</u>	<u>\$ 38,899</u>

其他資產提供抵押擔保情形請參閱附註二十五。

三、短期借款

	九十七年 十二月三十一日	九十六年 十二月三十一日
抵押借款	\$ 309,649	\$ 279,203
一年內到期之長期借款	28,796	23,156
	<u>\$ 338,445</u>	<u>\$ 302,359</u>

九十七年及九十六年十二月三十一日上項借款之利率分別為 2.635%~9.711% 及 3.060%~9.050%。

四、應付短期票券

	九十七年 十二月三十一日	九十六年 十二月三十一日
應付短期票券	\$ 20,000	\$ 10,000
減：應付短期票券折價	-	-
	<u>\$ 20,000</u>	<u>\$ 10,000</u>

九十七年及九十六年十二月三十一日上列應付短期票券利率分別為 3.030%~3.060% 及 2.980%。

五、長期借款

	借 款 內 容	九十七年 十二月三十一日	九十六年 十二月三十一日
合作金庫商業銀行— 中山分行	借款總額：\$50,000 借款期間：96.12.13~101.12.13 利率區間：按定儲指數利率+2.44%機 動計息 還款辦法：自借款日起滿一個月攤還 第一期款（97.01.13），本 金分五年 60 期攤還，每個 月為一期，按月付息一 次。	\$ 40,965	\$ 50,000
上海商業儲蓄銀行	借款總額：\$12,000 借款期間：94.06.01~99.06.01 利率區間：基本放款利率+1%機動計 息 還款辦法：自借款日起滿一個月始攤 還第一期款（94.07.01）， 本金分五年 60 期攤還，每 個月為一期，按月付息一 次。	3,600	6,000

（接次頁）

(承前頁)

	借 款 內 容	九 十 七 年 十 二 月 三 十 一 日	九 十 六 年 十 二 月 三 十 一 日
上海商業儲蓄銀行	借款總額：\$10,000 借款期間：95.06.19~100.06.19 利率區間：基本放款利率+1%機動計息 還款辦法：自借款日起滿一個月始攤還第一期款(95.07.19)，本金分五年60期攤還，每個月為一期，按月付息一次。	\$ 5,000	\$ 7,000
中租迪和	借款總額：\$20,000 借款期間：95.11.29~98.11.29 利率區間：9.05% 還款辦法：自借款日起滿一個月始攤還第一期款(95.12.28)，本金分三年36期攤還，每個月為一期，按月付息一次。	6,111	12,777
陽信商業銀行－ 劍潭分行	借款總額：\$40,000 借款期間：96.06.04~111.06.04 利率區間：郵匯局一年定期儲蓄存款機動利率+1.3% 還款辦法：自借款日起滿一個月始攤還第一期款(96.07.04)，本金分十五年180期攤還，每個月為一期，按月付息一次，合併公司已於97.12.31前提前償還。	-	38,994
中租迪和	借款總額：\$15,000 借款期間：97.02.29~99.07.31 利率區間：8.8021% 還款辦法：自借款日起滿一個月始攤還第一期款(97.03.31)，本金分29期攤還，每個月為一期，按月付息一次。	10,165	-
彰化商業銀行－ 內湖分行	借款總額：\$40,000 借款期間：97.12.23~112.12.23 利率區間：郵匯局一年定期儲蓄存款機動利率+1.285% 還款辦法：自借款日起滿一個月攤還第一期款(98.01.23)，本金分十五年180期攤還，每個月為一期，按月付息一次。	40,000	-
		<u>105,841</u>	<u>114,771</u>
減：一年內到期之長期借款		(<u>28,796</u>)	(<u>23,156</u>)
		<u>\$ 77,045</u>	<u>\$ 91,615</u>

九十七年及九十六年十二月三十一日上項長期借款利率分別為2.80%~9.05%及3.70%~9.05%。

六、員工退休金

宏大拉鍊公司及城家公司適用「勞工退休金條例」之退休金制度，係屬確定提撥退休辦法，依員工每月薪資百分之六提撥退休金至勞工保險局之個人專戶。宏大拉鍊公司及城家公司九十七及九十六年度認列確定提撥之退休金成本分別為 4,184 仟元及 4,415 仟元。

宏大拉鍊公司適用「勞動基準法」之退休金制度，係屬確定給付退休辦法。員工退休金之支付，係根據服務年資及核准退休日前六個月平均工資計算。宏大拉鍊公司按員工每月薪資總額 5.85% 提撥員工退休基金，自九十四年七月一日起改按 2% 提撥員工退休金，交由勞工退休準備金監督委員會以該委員會名義存入台灣銀行（原中央信託局於九十六年間併入台灣銀行）之專戶。宏大拉鍊公司九十七及九十六年度認列確定給付之退休金成本分別為 3,947 仟元及 4,030 仟元。

宏大拉鍊公司屬確定給付退休辦法之退休金相關資訊揭露如下：

(一) 淨退休金成本組成項目：

	九 十 七 年 度	九 十 六 年 度
服務成本	\$ 838	\$ 978
利息成本	2,191	2,223
退休基金資產預期報酬	(589)	(678)
過渡性淨給付義務攤銷數	1,507	1,507
退休金損失攤銷數	-	-
	<u>\$ 3,947</u>	<u>\$ 4,030</u>

(二) 退休基金提撥狀況與帳載應計退休金負債之調節：

	九 十 七 年 十二月三十一日	九 十 六 年 十二月三十一日
既得給付義務	\$ 4,675	\$ 5,867
非既得給付義務	<u>56,120</u>	<u>58,319</u>
累積給付義務	60,795	64,186
未來薪資增加之影響數	<u>21,097</u>	<u>17,901</u>
預計給付義務	81,892	82,087
退休基金資產公平價值	<u>(24,638)</u>	<u>(23,131)</u>

(接次頁)

(承前頁)

	九十七年 十二月三十一日	九十六年 十二月三十一日
提撥狀況	\$ 57,254	\$ 58,956
未認列過渡性淨給付義務	(15,072)	(16,580)
未認列退休金損(益)	1,877	(911)
補列之應計退休金負債	-	-
	<u>\$ 44,059</u>	<u>\$ 41,465</u>
既得給付	<u>\$ 6,629</u>	<u>\$ 7,273</u>

(三)精算假設：

	九十七年度	九十六年度
折現率	2.75%	2.75%
長期平均調薪率	2.00%	2.00%
退休基金資產之預期報酬率	2.75%	2.75%

(四)宏大拉鍊公司確定給付的員工退休金之提撥及支付情形如下：

	九十七年度	九十六年度
期初餘額	\$ 23,131	\$ 25,840
本期提撥	1,354	1,411
本期支付	(712)	(4,812)
本期孳息	865	692
期末餘額	<u>\$ 24,638</u>	<u>\$ 23,131</u>

七、股本

宏大拉鍊公司九十七年十二月三十一日實收股本 488,000 仟元，分為 48,800,000 股，每股面額 10 元，全額發行。

宏大拉鍊公司於九十七年六月二十日辦理私募現金增資，以每股 8 元發行，發行 11,000,000 股，其與票面金額之差額分別沖減資本公積 13,397 仟元及保留盈餘 8,603 仟元。

宏大拉鍊公司歷年來各次增資均經主管機關核准變更登記在案，其有關增資股款來源之明細如下：

	<u>金</u>	<u>額</u>
原始投資	\$	1,000
現金增資		289,000
盈餘轉增資		151,237
資本公積轉增資		66,763
庫藏股註銷減資		(20,000)
		<u>\$ 488,000</u>

六、資本公積

	<u>九 十 七 年</u>	<u>九 十 六 年</u>
	<u>十二月三十一日</u>	<u>十二月三十一日</u>
股票發行溢價	\$ -	\$ 13,397
因庫藏股票交易	3,778	3,778
因長期股權投資而發生	32,810	32,810
	<u>\$ 36,588</u>	<u>\$ 49,985</u>

七、盈餘分配及股利政策

宏大拉鍊公司依公司法及公司章程之規定，每年決算如有盈餘，除依法提繳所得稅外，應儘先彌補以往年度虧損，再就其餘額提列百分之十為法定盈餘公積及視情況提撥若干特別盈餘公積後，如尚有餘額，連同上一年度累積未分配盈餘提撥百分之五十至百分之百按下列方式分派之：

- (一)股東股利百分之八十八至百分之九十五，其中現金股利不得低於股利總數之百分之十。
- (二)員工紅利百分之三至百分之八。
- (三)董事、監察人酬勞金百分之二至百分之四。

惟上述盈餘分派中股東現金股利之比率，得視當年度實際獲利及資金狀況，經股東會決議調整之。

宏大拉鍊公司對於員工紅利及董監酬勞費用之估列，主要係參考公司章程之規定，由於宏大拉鍊公司截至本期尚有累積虧損，故未估計應付員工紅利及董監酬勞，其餘公司係依各公司章程規定估列。於股東會決議日時，若金額仍有變動，則依會計估計變動處理，於股東會決議年度調整入帳。如股東會決議採股票發放員工紅利，股票紅利股數以決議分紅之金額除以股票公平價值決定，股票公平價值係以股東會決議日前一日之收盤價，並考量除權除息之影響為計算基礎。

宏大拉鍊公司上年度（九十六年度）及九十五年度未有配發員工紅利及董監事酬勞之情形。

宏大拉鍊公司九十六年度虧損撥補議案，業經董事會通過及股東會決議無盈餘分派，有關董事會通過擬議及股東會決議員工紅利及董監酬勞分派情形等相關資訊，可自公開資訊觀測站等管道查詢。

三、用人、折舊及攤銷費用

性質別 \ 功能別	九 十 七 年 度			九 十 六 年 度		
	屬 於 營 業 成 本 者	屬 於 營 業 費 用 者	合 計	屬 於 營 業 成 本 者	屬 於 營 業 費 用 者	合 計
用人費用						
薪資費用	121,741	40,999	162,740	117,811	37,522	155,333
退休金費用	6,510	1,621	8,131	6,477	1,968	8,445
員工保險費用	12,090	2,697	14,787	9,140	2,696	11,836
其他用人費用	7,716	1,507	9,223	7,073	2,352	9,425
折舊費用	49,976	4,745	54,721	48,780	4,921	53,701
攤銷費用	1,058	417	1,475	4,651	415	5,066

二、預計所得稅

(一)合併公司所得稅費用之估算方式如下：

	九 十 七 年 度	九 十 六 年 度
宏大拉鍊公司稅前會計所得	\$ 5,087	(\$ 30,619)
永久性差異		
處分投資損失(利益)		
淨額	868	(3,393)
權益法認列之投資收益		
一 國內	(10,976)	-
其 他	(3,038)	7

(接次頁)

(承前頁)

	九 十 七 年 度	九 十 六 年 度
暫時性差異		
呆帳超限調整數	\$ 272	\$ 2,354
退休金費用時間性差異	2,593	2,619
(已)未實現銷貨毛利 及處分固定資產利益	(122)	1,222
存貨呆滯及跌價損失	-	457
權益法認列之投資		
(收益)損失—國外	(380)	16,234
國內金融資產減損損失 —未實現	1,889	-
國內金融資產減損損失 —已實現	-	(16,486)
估計全年課稅所得額	(3,807)	(27,605)
所得稅稅率	25%	25%
估計所得稅費用	-	-
未分配盈餘加徵 10% 所得稅	-	-
投資抵減稅額	-	-
當期所得稅費用	-	-
遞延所得稅淨變動數	(1,089)	(4,554)
前期所得稅費用調整數	17	(17)
子公司預計所得稅(利益) 費用	(6,144)	27
預計所得稅利益	(\$ 7,216)	(\$ 4,544)

(二)遞延所得稅資產明細如下：

	九 十 七 年 十二月三十一日	九 十 六 年 十二月三十一日
遞延所得稅資產—流動	\$ 11,928	\$ 7,808
遞延所得稅資產—非流動	\$ 68,742	\$ 64,248
減：備抵評價金額—非流動	(33,505)	(32,124)
	\$ 35,237	\$ 32,124

(三)宏大拉鍊公司自八十七年度起，依修訂後所得稅法規定，股東獲配股利年度，其已納之營利事業所得稅，可扣抵股東應納所得稅，茲將宏大拉鍊公司稅額扣抵比率相關事項說明如下：

	<u>金 額</u>
未分配盈餘	
八十六年度(含)以前	\$ -
八十七年度(含)以後新增(已扣除轉列資本公積部分)	(189,416)
	<u>(\$ 189,416)</u>
估計股東可扣抵帳戶餘額	<u>\$ 13,797</u>

(四)宏大拉鍊公司及城家公司歷年之營利事業所得稅結算申報案，業經主管稽徵機關核定至九十五年度。

三基本每股盈餘

合併公司損益表所列示之基本每股盈餘，係分別以九十七及九十六年度之母公司稅前淨損及稅後純益(損)，分別除以加權平均流通在外股數 43,660,656 股及 37,800,000 股計算而得。

宏大公司自九十七年一月一日起，採用(九六)基秘字第○五二號函，將員工分紅及董監酬勞視為費用而非盈餘之分配。若企業得選擇以股票或現金發放員工分紅，則計算稀釋每股盈餘時，應假設員工分紅將採發放股票方式，並於該潛在普通股具有稀釋作用時計入加權平均流通在外股數，以計算稀釋每股盈餘。計算稀釋每股盈餘時，以該潛在普通股資產負債表日之收盤價，作為發行股數之判斷基礎。於次年度股東會決議員工分紅發放股數前計算稀釋每股盈餘時，亦繼續考量該等潛在普通股之稀釋作用。惟經計算後，對九十七年度之稅後基本每股盈餘並無稀釋影響。

三金融商品資訊之揭露

(一)合併公司九十七及九十六年度，並無從事衍生性金融商品交易。

(二)合併公司九十七年及九十六年十二月三十一日之非衍生性金融商品，在資產負債表上之帳面價值與估計公平價值相當。

(三)合併公司估計金融商品公平價值所使用之方法及假設如下：

- 1.短期金融商品以其在資產負債表上之帳面價值估計其公平價值，因為此類商品到期日甚近，其帳面價值應屬估計公平價值之合理基礎。此方法應用於現金及約當現金、應收票據及款項、其他應收款、應付票據及款項、短期銀行借款及應付短期票券。
- 2.備供出售金融資產則以市場價格為公平價值，若無市場價格可供參考時，則採用評價方法估計。
- 3.以成本衡量之金融資產係投資未上市（櫃）公司股票，其無活絡市場公開報價且實務上須以超過合理成本之金額方能取得可驗證公平價值，因此不列示其公平價值。
- 4.長期借款以其預期現金流量之折現值估計公平價值。折現率則以本公司所能獲得類似條件（相近之到期日）之長期借款利率為準，本期帳面價值均與公平價值相同。

(四)合併公司金融資產之公平價值，以活絡市場之公開報價直接決定者，及以評價方法估計者分別為：

	公開報價決定之金額		評價方法估計之金額	
	九十七年 十二月三十一日	九十六年 十二月三十一日	九十七年 十二月三十一日	九十六年 十二月三十一日
資 產				
備供出售金融資產—流動	\$ _____	\$ 4,371	\$ _____	\$ _____

(五)九十七年及九十六年十二月三十一日合併公司具利率變動之公平價值風險之短期借款、應付短期票券及長期借款分別為 36,276 仟元及 22,777 仟元；屬利率變動之現金流量風險者分別為 399,214 仟元及 381,197 仟元。

(六)財務風險資訊

1.市場風險

合併公司投資之備供出售金融資產，係以國內上市（櫃）公司股票為主，其市場風險在於交易價格之波動，因九十七年十二月三十一日合併公司未持有備供出售金融資產，故無相關市場風險。

2.信用風險

金融商品受到合併公司之交易對方未履行合約義務之潛在影響。合併公司信用風險係以資產負債表日公平價值為正數之合約為評估對象。合併公司之交易對方均為信用良好之金融機構及公司組織，因此不預期有重大之信用風險。

3.流動性風險

合併公司之營運資金足以支應，故未有因無法籌措資金以履行合約義務之流動性風險。

4.利率變動之現金流量風險

合併公司從事之短期借款及長期借款，部份係屬浮動利率之債務，故市場利率增加 1%，將使本公司現金流出一年增加 3,992 仟元。

四、關係人交易

(一)關係人名稱及關係

<u>關 係 人 名 稱</u>	<u>與 本 公 司 之 關 係</u>
宏來興企業股份有限公司	宏大拉鍊公司董事長為該公司董事
順凱實業股份有限公司	九十七年五月底前，為宏大拉鍊公司之法人董事
洪寶川	宏大拉鍊公司董事長

(二)與關係人間之重大交易事項

1.營業收入－租金收入

	<u>租賃標的物</u>	<u>租賃期間</u>	<u>九十七年度</u>	<u>九十六年度</u>
宏來興企業股份有限公司	桃園市民權路	每年換約	<u>\$ 1,486</u>	<u>\$ 1,486</u>

租金係按當地一般租金行情議定，並以匯款方式按月收取租金。

2.加工費

	<u>九 十 七 年 度</u>		<u>九 十 六 年 度</u>	
	<u>金 額</u>	<u>估 科 目 %</u>	<u>金 額</u>	<u>估 科 目 %</u>
順凱實業股份有限公司	<u>\$ 18,207</u>	<u>22.96</u>	<u>\$ 20,947</u>	<u>23.94</u>

3. 應付票據

	九十七年十二月三十一日		九十六年十二月三十一日	
	估科目		估科目	
	金	額	金	額
順凱實業股份有限公司	\$ 1,791	6.44	\$ 2,048	9.01

4. 應付帳款

	九十七年十二月三十一日		九十六年十二月三十一日	
	估科目		估科目	
	金	額	金	額
順凱實業股份有限公司	\$ 1,097	0.95	\$ 1,682	1.26

5. 資金融通 (應付關係人款)

合併公司與關係人資金融通情形如下：

關係人名稱	九十七年		年	度
	最高餘額	期末餘額		
洪寶川	\$ 22,856	\$ 3,883	\$	907

上述資金融通計息利率為 4.941%。

關係人名稱	九十六年		年	度
	最高餘額	期末餘額		
洪寶川	\$ 56,339	\$ 21,339	\$	565

上述資金融通計息利率為 4.941%。

(三) 合併公司董事、監察人及管理階層薪酬資訊

	九十七年度	九十六年度
薪資	\$ 2,561	\$ 1,770
獎金	-	-
特支費	-	-
紅利	-	-
	\$ 2,561	\$ 1,770

合併公司九十六年度未有配發員工紅利及董監酬勞之情形，九十七年度亦未估計應付員工紅利及董監酬勞。

五、質抵押之資產

九十七年十二月三十一日合併公司下列資產業已提供作為擔保品：

	內 容	金 額
其他流動資產	活期存款－備償戶	\$ 6,369
其他流動資產	定期存款	22,371
待售房地	蘋果村 B 工程案之未售房地	86,643
固定資產	土 地	97,258
固定資產	房屋及建築	143,877
固定資產	機器設備	123,998
固定資產	出租資產－土地	32,828
固定資產	出租資產－建物	1,777
無形資產	土地使用權	28,753
其他資產	存出保證金	6,250
		<u>\$ 550,124</u>

六、其 他

城家公司九十七年十二月三十一日資產及負債無預期超過一年後回收及支付之情形。

七、附註揭露事項

(一)重大交易事項相關資訊：

編 號	項 目	說 明
1	資金貸與他人。	無
2	為他人背書保證。	無
3	期末持有有價證券情形。	附表一
4	累積買進或賣出同一有價證券之金額達新台幣一億元或實收資本額 20% 以上。	無
5	取得不動產之金額達新台幣一億元或實收資本額 20% 以上。	無
6	處分不動產之金額達新台幣一億元或實收資本額 20% 以上。	無
7	與關係人進、銷貨之金額達新台幣一億元或實收資本額 20% 以上。	無
8	應收關係人款項達新台幣一億元或實收資本額 20% 以上。	無
9	從事衍生性商品交易。	無
10	母子公司業務關係及重要交易事項	附表三

(二)轉投資事業相關資訊：

編號	項	目	說	明
1	被投資公司名稱、所在地區.....等相關資訊。			無
2	資金貸與他人。			附表二
3	為他人背書保證。			無
4	期末持有有價證券情形。			無
5	累積買進或賣出同一有價證券之金額達新台幣一億元或實收資本額 20% 以上。			無
6	取得不動產之金額達新台幣一億元或實收資本額 20% 以上。			無
7	處分不動產之金額達新台幣一億元或實收資本額 20% 以上。			無
8	與關係人進、銷貨之金額達新台幣一億元或實收資本額 20% 以上。			無
9	應收關係人款項達新台幣一億元或實收資本額 20% 以上。			無
10	從事衍生性商品交易。			無

(三)大陸投資資訊：

編號	項	目	說	明
1	大陸投資公司名稱、主要營業項目.....等相關資訊。			無
2	與大陸被投資公司直接或間接經由第三地區事業所發生之重大交易事項。			無
3	與大陸被投資公司直接或間接經由第三地區事業提供背書、保證或提供擔保品情形。			無
4	與大陸被投資公司直接或間接經由第三地區事業提供資金融通情形。			無
5	其他對當期損益或財務狀況有重大影響之交易事項。			無

六部門別財務資訊

(一)產業別財務資訊

合併公司九十六年度尚無需揭露產業別之資訊，故僅揭露九十七年度資訊如下：

	九 十 七 年 度 (底)			
	商品製造加工及買賣	建 設 業	調整及沖銷	合 併
來自企業(母公司及合併子公司)以外客戶之收入	\$ 877,481	\$ 141,635	\$ -	\$ 1,019,116
來自企業(母公司及合併子公司)內其他部門之收入	115,566	-	(115,566)	-
收入合計	<u>\$ 993,047</u>	<u>\$ 141,635</u>	<u>(\$ 115,566)</u>	<u>\$ 1,019,116</u>
部門(損)益(註)	<u>\$ 128,399</u>	<u>\$ 51,916</u>	<u>(\$ 17,799)</u>	\$ 162,516
營業費用				(135,384)
營業外收入及利益				17,277
營業外費用及損失				(45,823)
繼續營業部門稅前損失				<u>(\$ 1,414)</u>
可辨認資產	<u>\$ 1,244,366</u>	<u>\$ 159,163</u>	<u>(\$ 212,168)</u>	\$ 1,191,361
長期投資				-
資產合計				<u>\$ 1,191,361</u>
折舊費用及各項攤銷	<u>\$ 56,184</u>	<u>\$ 12</u>		
資本支出金額	<u>\$ 23,602</u>	<u>\$ 95</u>		

註：部門損益係指部門收入減除與產生部門收入有關之成本。

(二)地區別財務資訊

合併公司九十七及九十六年度有關地區別之資料如下：

	九 十 七 年 度 (底)				
	亞 洲	其他國外營運部門	國 內	調整及沖銷	合 併
來自企業(母公司及合併子公司)以外客戶之收入	\$ 361,880	\$ -	\$ 657,236	\$ -	\$ 1,019,116
來自企業(母公司及合併子公司)內其他部門之收入	49,778	58,298	7,490	(115,566)	-
收入合計	<u>\$ 411,658</u>	<u>\$ 58,298</u>	<u>\$ 664,726</u>	<u>(\$ 115,566)</u>	<u>\$ 1,019,116</u>
部門(損)益	<u>\$ 56,339</u>	<u>\$ 7,067</u>	<u>\$ 116,909</u>	<u>(\$ 17,799)</u>	\$ 162,516
營業費用					(135,384)
營業外收入及利益					17,277
營業外費用及損失					(45,823)
繼續營業部門稅前損失					<u>(\$ 1,414)</u>
可辨認資產	<u>\$ 482,659</u>	<u>\$ 108,483</u>	<u>\$ 812,387</u>	<u>(\$ 212,168)</u>	\$ 1,191,361
長期投資					-
資產合計					<u>\$ 1,191,361</u>

	九 十 六 年 度 (底)				
	亞 洲	其 他 國 外 營 運 部 門	國 內	調 整 及 沖 銷	合 併
來自企業(母公司及合併子公司)以外客戶之收入	\$ 335,783	\$ -	\$ 581,439	\$ -	\$ 917,222
來自企業(母公司及合併子公司)內其他部門之收入	54,168	68,740	2,029	(124,937)	-
收入合計	<u>\$ 389,951</u>	<u>\$ 68,740</u>	<u>\$ 583,468</u>	<u>(\$ 124,937)</u>	<u>\$ 917,222</u>
部門(損)益	<u>\$ 15,330</u>	<u>\$ 7,612</u>	<u>\$ 64,663</u>	<u>(\$ 2,841)</u>	<u>\$ 84,764</u>
營業費用					(122,901)
營業外收入及利益					18,363
營業外費用及損失					(25,997)
繼續營業部門稅前損失					<u>(\$ 45,771)</u>
可辨認資產	<u>\$ 509,488</u>	<u>\$ 134,401</u>	<u>\$ 671,622</u>	<u>(\$ 244,376)</u>	<u>\$ 1,071,135</u>
長期投資					1,889
資產合計					<u>\$ 1,073,024</u>

(三)外銷財務資訊

九十七及九十六年度合併公司銷貨總額(不含租金收入)分別為1,021,762仟元及920,246仟元,有關資料如下:

	九 十 七 年 度		九 十 六 年 度	
	小 計	合 計	小 計	合 計
外 銷		\$ 739,839		\$ 787,439
美 洲	\$ 53,200		\$ 73,136	
亞 洲	616,808		612,569	
其 他	<u>69,831</u>		<u>101,734</u>	
內 銷		281,923		132,807
		<u>\$ 1,021,762</u>		<u>\$ 920,246</u>

(四)重要客戶資訊

有關合併公司重要客戶資訊均未達應予揭露之門檻,故無揭露之適用。

附表一 期末持有有價證券情形：

單位：新台幣仟元

持有之公司	有價證券種類及名稱	與有價證券發行人之關係	帳列科目	期末				備註
				股數	帳面金額	持股比例(%)	市價	
宏大拉鍊股份有限公司	基因數碼科技股份有限公司	無	以成本衡量之金融資產—非流動	78,806	1,064	6.72		
	崧凱科技股份有限公司	"	"	194,000	1,492	0.23		
	美商吉的堡教育集團	"	"	68,000	3,437	0.27		
					5,993			
		減：累計減損—以成本法衡量之金融資產—非流動			(5,993)			
					-			

附表二 合併公司具控制能力之被投資公司資金貸與他人情形：

單位：新台幣仟元

編號 (註1)	貸出資金之公司	貸與對象	往來科目	本期最高餘額	期末餘額	利率區間%	資金貸與性質 (註2)	業務往來金額	有短期融通資金 必要之原因	提列備抵呆帳 金額	擔保		對個別對象 資金貸與限額	資金貸與 總限額
											名稱	價值		
1	城家建設股份有限公司	傳豐企業有限公司	其他應收款 (帳列流動 資產項 下)	新台幣 8,600	新台幣 8,600	3.000~6.316	2	-	營運週轉需要	-	-	-	新台幣 38,772 (以該公司最 近期經會計 師查核或核 閱財務報表 淨值之 40%為限)	新台幣 38,772 (以該公司最 近期經會計 師查核或核 閱財務報表 淨值之 40%為限)

註1：編號欄之填寫方法如下：

- (1)發行人填 0。
- (2)被投資公司按公司別由阿拉伯數字 1 開始依序編號。

註2：資金貸與性質之填寫方法如下：

- (1)有業務往來者請填 1。
- (2)有短期融通資金之必要者請填 2。

附表三 母子公司間業務關係及重要交易事項：

單位：新台幣仟元

編號	交易人名稱	交易往來對象	與交易人之關係	交易往來		情形
				科目	金額	
0	九十七年度 宏大拉鍊股份有限公司	MAX INTERNATIONAL INVESTMENT CO., LTD.	母公司對子公司	利息收入	10	無重大差異
"	"	"	"	其他應收款	17,858	"
"	"	MAX INVESTMENT CONSULTING CO., LTD.	"	利息收入	869	"
"	"	"	"	其他應收款	29,274	"
"	"	MAX INTERNATIONAL TRADING CO., LTD.	"	銷貨收入淨額	7,474	"
"	"	"	"	進貨淨額	56,231	"
"	"	"	"	利息收入	2,076	"
"	"	"	"	應收帳款	13,477	"
"	"	"	"	其他應收款	41,353	"
"	"	"	"	應付帳款	162	"
"	"	"	"	遞延貸項	1,100	"
"	"	"	"	銷貨收入淨額	16	"
"	"	"	"	處分固定資產利益	106	"
"	"	宏大拉鍊（中國）有限公司	"	其他應收款	1,187	"
1	MAX INTERNATIONAL INVESTMENT CO., LTD.	宏大拉鍊股份有限公司	子公司對母公司	利息費用	10	"
"	"	"	"	其他應付款	17,858	"
"	"	宏大拉鍊（中國）有限公司	母公司對子公司	其他應收款	18,025	"

（接次頁）

(承前頁)

編號	交易人名稱	交易往來對象	與交易人之關係	交易往來情形			佔合併總營收或總資產之比率%
				科目	金額	交易條件	
2	MAX INVESTMENT CONSULTING CO., LTD.	宏大拉鍊股份有限公司	子公司對母公司	利息費用	869	無重大差異	0.09
"	"	"	"	其他應付款	29,274	"	2.46
"	"	MAX INTERNATIONAL TRADING CO., LTD.	子公司對子公司	其他應付款	114	"	0.01
3	MAX INTERNATIONAL TRADING CO., LTD.	宏大拉鍊股份有限公司	子公司對母公司	銷貨收入淨額	56,231	"	5.52
"	"	"	"	進貨淨額	7,474	"	0.73
"	"	"	"	利息費用	2,076	"	0.20
"	"	"	"	應收帳款	162	"	0.01
"	"	"	"	應付帳款	13,477	"	1.13
"	"	"	"	其他應付款	41,353	"	3.47
"	"	MAX INVESTMENT CONSULTING CO., LTD.	子公司對子公司	其他應收款	114	"	0.01
"	"	宏大拉鍊(中國)有限公司	"	銷貨收入淨額	2,067	"	0.20
"	"	"	"	進貨淨額	49,778	"	4.88
"	"	"	"	利息收入	2,076	"	0.20
"	"	"	"	應收帳款	47,858	"	4.02
"	"	"	"	其他應收款	41,760	"	3.51
4	宏大拉鍊(中國)有限公司	宏大拉鍊股份有限公司	子公司對母公司	折舊費用	122	"	0.01
"	"	"	"	固定資產	1,222	"	0.10
"	"	"	"	累計折舊	122	"	0.01
"	"	"	"	其他應付款	1,187	"	0.10

(接次頁)

(承前頁)

編號	交易人名稱	交易往來對象	與交易人之關係	交易往來情形			佔合併總營收或總資產之比率%
				科目	金額	交易條件	
4	宏大拉鏈(中國)有限公司	MAX INTERNATIONAL INVESTMENT CO., LTD.	子公司對母公司	其他應付款	18,013	無重大差異	1.51
"	"	"	"	應付利息	12	"	-
"	"	MAX INTERNATIONAL TRADING CO., LTD.	子公司對子公司	銷貨收入淨額	49,778	"	4.88
"	"	"	"	進貨淨額	2,067	"	0.20
"	"	"	"	利息費用	2,076	"	0.20
"	"	"	"	應付帳款	45,893	"	3.85
"	"	"	"	應付設備款	6,314	"	0.53
"	"	"	"	應付利息	3,417	"	0.29
"	"	"	"	其他應付款	33,994	"	2.85

(接次頁)

(承前頁)

編號	交易人名稱	交易往來對象	與交易人之關係	交易往來情形			佔合併總營收或總資產之比率%
				科目	金額	交易條件	
0	九十六年度 宏大拉鍊股份有限公司	MAX INTERNATIONAL INVESTMENT CO., LTD.	母公司對子公司	其他應收款	113	無重大差異	0.01
"	"	MAX INVESTMENT CONSULTING CO., LTD.	"	其他應收款	27,764	"	2.59
"	"	"	"	利息收入	858	"	0.09
"	"	MAX INTERNATIONAL TRADING CO., LTD.	"	銷貨收入淨額	2,029	"	0.22
"	"	"	"	進貨淨額	59,012	"	6.43
"	"	"	"	利息收入	1,467	"	0.16
"	"	"	"	其他應收款	66,958	"	6.24
"	"	"	"	應付帳款	6,689	"	0.62
"	"	"	"	遞延貸項	1,222	"	0.11
"	"	宏大拉鍊(中國)有限公司	"	其他應收款	4,350	"	0.41
"	"	"	"	其他應付款	399	"	0.04
1	MAX INTERNATIONAL INVESTMENT CO., LTD.	宏大拉鍊股份有限公司	子公司對母公司	其他應付款	113	"	0.01
"	"	MAX INTERNATIONAL TRADING CO., LTD.	母公司對子公司	其他應付款	36	"	-

(接次頁)

(承前頁)

編號	交易人名稱	交易往來對象	與交易人之關係	交易往來情形			佔合併總營收或總資產之比率%
				科目	金額	交易條件	
2	MAX INVESTMENT CONSULTING CO., LTD.	宏大拉鍊股份有限公司	子公司對母公司	其他應付款	27,764	無重大差異	2.59
"	"	"	"	利息支出	858	"	0.09
"	"	MAX INTERNATIONAL TRADING CO., LTD.	子公司對子公司	其他應付款	113	"	0.01
"	"	宏大拉鍊(中國)有限公司	母公司對子公司	利息收入	101	"	0.01
3	MAX INTERNATIONAL TRADING CO., LTD.	宏大拉鍊股份有限公司	子公司對母公司	銷貨收入淨額	59,012	"	6.43
"	"	"	"	進貨淨額	7,390	"	0.81
"	"	"	"	利息費用	1,467	"	0.16
"	"	"	"	應收帳款	6,689	"	0.62
"	"	"	"	其他應付款	66,958	"	6.24
"	"	MAX INTERNATIONAL INVESTMENT CO., LTD.	"	其他應收款	36	"	-
"	"	MAX INVESTMENT CONSULTING CO., LTD.	子公司對子公司	其他應收款	113	"	0.01
"	"	宏大拉鍊(中國)有限公司	"	銷貨收入淨額	9,728	"	1.06
"	"	"	"	進貨淨額	54,168	"	5.91
"	"	"	"	利息收入	1,467	"	0.16
"	"	"	"	應收帳款	36,711	"	3.42
"	"	"	"	其他應收款	84,215	"	7.85
"	"	"	"	應付帳款	12,964	"	1.21

(接次頁)

(承前頁)

編號	交易人名稱	交易往來對象	與交易人之關係	交易往來情形			佔合併總營收或總資產之比率%
				科目	金額	交易條件	
4	宏大拉鏈(中國)有限公司	宏大拉鍊股份有限公司	子公司對母公司	其他應收款	399	無重大差異	0.04
"	"	"	"	固定資產	1,222	"	0.11
"	"	"	"	其他應付款	4,350	"	0.41
"	"	MAX INVESTMENT CONSULTING CO., LTD.	"	利息費用	101	"	0.01
"	"	MAX INTERNATIONAL TRADING CO., LTD.	子公司對子公司	銷貨收入淨額	54,168	"	5.91
"	"	"	"	進貨淨額	1,525	"	0.17
"	"	"	"	利息費用	1,467	"	0.16
"	"	"	"	應收帳款	12,964	"	1.21
"	"	"	"	固定資產	2,842	"	0.26
"	"	"	"	應付帳款	36,711	"	3.42
"	"	"	"	應付設備款	24,384	"	2.27
"	"	"	"	應付利息	1,448	"	0.13
"	"	"	"	其他應付款	58,383	"	5.44

六、公司及其關係企業最近年度及截至年報刊印日止，如有發生財務週轉困難情事，對本公司財務狀況之影響：無

柒、財務狀況及經營結果之檢討分析與評估風險事項

一、財務狀況比較分析

單位：新台幣仟元

項 目 \ 年 度	九 十 七 年 度	九 十 六 年 度	差 異	
			金 額	%
流動資產	349,622	369,572	(19,950)	(5.40)
長期投資	156,819	57,433	99,386	173.05
固定資產	263,099	264,478	(1,379)	(0.52)
其他資產	40,406	37,572	2,834	7.54
資產總額	809,946	729,055	80,891	11.10
流動負債	262,789	266,795	(4,006)	(1.50)
長期負債	77,045	91,615	(14,570)	(15.90)
其他負債	61,216	59,710	1,506	2.52
負債總額	401,050	418,120	(17,070)	(4.08)
股 本	488,000	378,000	110,000	29.10
資本公積	36,588	49,985	(13,397)	(26.80)
保留盈餘	(166,209)	(163,765)	(2,444)	1.49
股東權益其他項目	50,517	46,715	3,802	8.14
股東權益總額	408,896	310,935	97,961	31.51

各項目前後期變動達百分之二十以上，且其變動金額達一仟萬元以上者，說明如下：

1. 長期投資：主係因新設子公司及認列子公司投資收益所致。
2. 股 本：係私募普通股增資所致。
3. 資本公積：係折價發行新股沖減所致。

二、經營結果

(一)最近二年度經營結果分析：

單位：新台幣仟元

項 目	年 度		增（減）金額	變 動 比 率 （%）	變 動 分 析
	九十七年度	九十六年度			
營業收入淨額	523,091	583,468	(60,377)	(10.35)	
營業成本	(458,098)	(518,805)	(60,707)	(11.70)	
營業毛利	64,993	64,663	330	0.51	
營業費用	(62,626)	(72,820)	(10,194)	(14.00)	
營業（損失）利益	2,367	(8,157)	10,524	129.02	1
營業外收入及利益	18,683	8,197	10,486	127.92	2
營業外費用及損失	(15,963)	(30,659)	(14,696)	(47.93)	2
繼續營業部門稅前損益	5,087	(30,619)	35,706	116.61	
所得稅利益	1,072	4,571	(3,499)	(76.54)	3
繼續營業部門稅後純益(損)	6,159	(26,048)	32,207	123.64	

增減變動分析：（變動達 20%以上）

1. 營業（損失）利益：主係因 97 年營業費用較 96 年支出減少所致。
2. 營業外收入及利益、營業外費用及損失：主係因長期股權投資之子公司，宏大拉鏈（中國）有限公司本期經營由虧轉盈；且本期新增投資城家建設股份有限公司及其效益之展現，致投資收益認列數，兩年度差異達 27,590 仟元。
3. 所得稅利益：主係因本期本業經營虧損減少所致。

三、現金流量

(一)現金流量變動情形分析

單位：新台幣仟元

項 目	九 十 七 年 度	九 十 六 年 度	淨現金流量增(減)
營業活動之淨現金流入	(7,242)	15,917	(23,159)
投資活動之淨現金流出	(98,448)	(16,860)	(81,588)
融資活動之淨現金流入	96,481	15,499	80,982
合 計	(9,209)	14,556	(23,765)

1. 營業活動：營業活動之淨現金流出增加\$23,159 仟元，主要係因對子公司應付帳款付現速度增加所致。
2. 投資活動：投資活動之淨現金流出增加\$81,588 仟元，主要係因本期投資子公司所致。
3. 融資活動：理財活動之淨現金流入增加\$80,982 仟元，主要係因私募普通股增資所致。

(二)最近二年度流動性分析

項目 \ 年度	九十七年度	九十六年度	增(減)比例%
現金流量比率%	-	5.97	-
現金流量允當比率%	9.33	10.43	(10.54)
現金再投資比率%	-	2.40	-

1.現金流量比率及現金再投資比率：主要係因本期對子公司應付帳款付現速度增加所致。

(三)未來一年現金流動性分析

單位：新台幣仟元

期 現 金 餘 額 (A)	預 計 全 年 來 自 營 業 活 動 淨 現 金 流 量 (B)	預 計 全 年 現 金 流 出 量 (C)	預 計 現 金 剩 餘 (不 足) 數 額 (A)+(B)-(C)	預 計 現 金 不 足 額 之 補 救 措 施	
				投 資 計 畫	融 資 計 畫
29,256	32,921	(23,602)	38,575	-	-

預計現金不足額之補救措施流動性分析：不適用

四、最近年度重大資本支出對財務業務之影響

重大資本支出之運用情形及資金來源及未來五年擬投資之資本支出性質：無。

預期可能產生效益：無。

五、最近年度轉投資政策、其獲利或虧損之主要原因、改善計畫及未來一年投資計畫

單位：新台幣仟元

項目 \ 說明	金額(註)	政策	獲利或虧損 之主要原因	改善計畫	未來其他 投資計畫
Max International Investment Co., Ltd.	192,570	本業投資	改善客戶結構	加強業務推展	無
宏圓投資(股)公司	86,000	業外投資	認列投資收益	無	無

註：本年度投資金額超過實收資本額百分之五者。

六、最近年度及截至年報刊印日止風險事項之分析評估

(一)利率、匯率變動、通貨膨脹情形對公司損益之影響及未來因應措施：

1. 利率變動方面

本公司之資金規劃以保守穩健為原則，資金配置以安全性及流動性為優先考量，公司目前持有浮動利率及機動利率之長短期借款，在整體利率下降的情況下，本公司亦隨時觀察利率變動，視實際需求，採取因應之措施，以降低利率波動對公司損益之影響。

2. 匯率變動方面

本公司產品外銷比重甚高，大部份採美元計價，故常有美元之淨流入，但公司購料亦有美元之需求，鑑於外匯市場匯率波動風險，儘量以資

產、負債互抵，並加強對外匯財經金融資訊之掌握，盡可能銷弭匯兌波動對公司損益之影響。

3. 通貨膨脹方面：

由於國際原油、糧食以及本公司所用之原料金屬價格 2008 下半年有下降之趨勢，本公司嚴密管控原材料庫存，透過市場轉嫁及兩岸採購機制尋求料源，並加強落實品質、效率、庫存及費用控管，俾使降低對公司損益之影響。

(二)從事高風險、高槓桿投資、資金貸與他人、背書保證及衍生性商品交易之政策、獲利或虧損之主要原因及未來因應措施：

1. 本公司 97 年度僅從事資金貸與他人、為他人背書保證，衍生性商品交易則僅承作以避險為目的之遠匯交易，於高風險、高槓桿投資及未有交易事實。
2. 本公司為子公司所作之資金貸與，係為其營運週轉所需；相關作業已依據本公司「資金貸與他人作業程序」之規定辦理。
3. 本公司為子公司因應其業務需要對銀行借款進行背書保證。目前背書保證金額，僅佔淨值微小之比重，對公司之影響有限。未來本公司背書保證之政策，仍將依循本公司背書保證辦法為之。

(三)未來研發計畫及預計投入之研發費用：請詳營運概況。

(四)國內外重要政策及法律變動對公司財務業務之影響及因應措施：因應主管機關對公司治理、公司法..等修訂，本公司業已配合辦理，目前對財務業務尚無重大影響。

(五)科技改變及產業變化對公司財務業務之影響及因應措施：無。

(六)企業形象改變對企業危機管理之影響及因應措施：本公司一向秉持穩定發展、永續經營的原則，重視企業形象和風險管控，目前並無可預見的危機事項。

(七)進行併購之預期效益、可能風險及因應措施：無。

(八)擴充廠房之預期效益、可能風險及因應措施：無。

(九)進貨或銷貨集中所面臨之風險及因應措施：本公司之因應對策除尋求與更多原料商之合作關係，分散供料來源，降低缺料風險外，對於較有風險性之供料採取較高之安全存量，並與集中採購之供應商簽訂長期交易備忘錄，取得長久價格、品質及交期穩定的貨源。

(十)董事、監察人或持股超過百分之十之大股東，股權之大量移轉或更換對公司之影響、風險及因應措施：無。

(十一)經營權之改變對公司之影響、風險及因應措施：無。

(十二)訴訟或非訟事件，應列明公司及公司董事、監察人、總經理、實質負責人、持股比例超過百分之十之大股東及從屬公司已判決確定或尚在繫屬中之重大訴訟、非訟或行政爭訟事件，其結果可能對股東權益或證券價格有重大影響者，應揭露其系爭事實、標的金額、訴訟開始日期、主要涉訟當事人及截至年報刊印日止之處理情形：無。

(十三)其他重要風險及因應措施：無。

七、其他重要事項：無。

捌、特別記載事項

一、關係企業相關資料

(一)合併營業報告書

1.關係企業組織圖

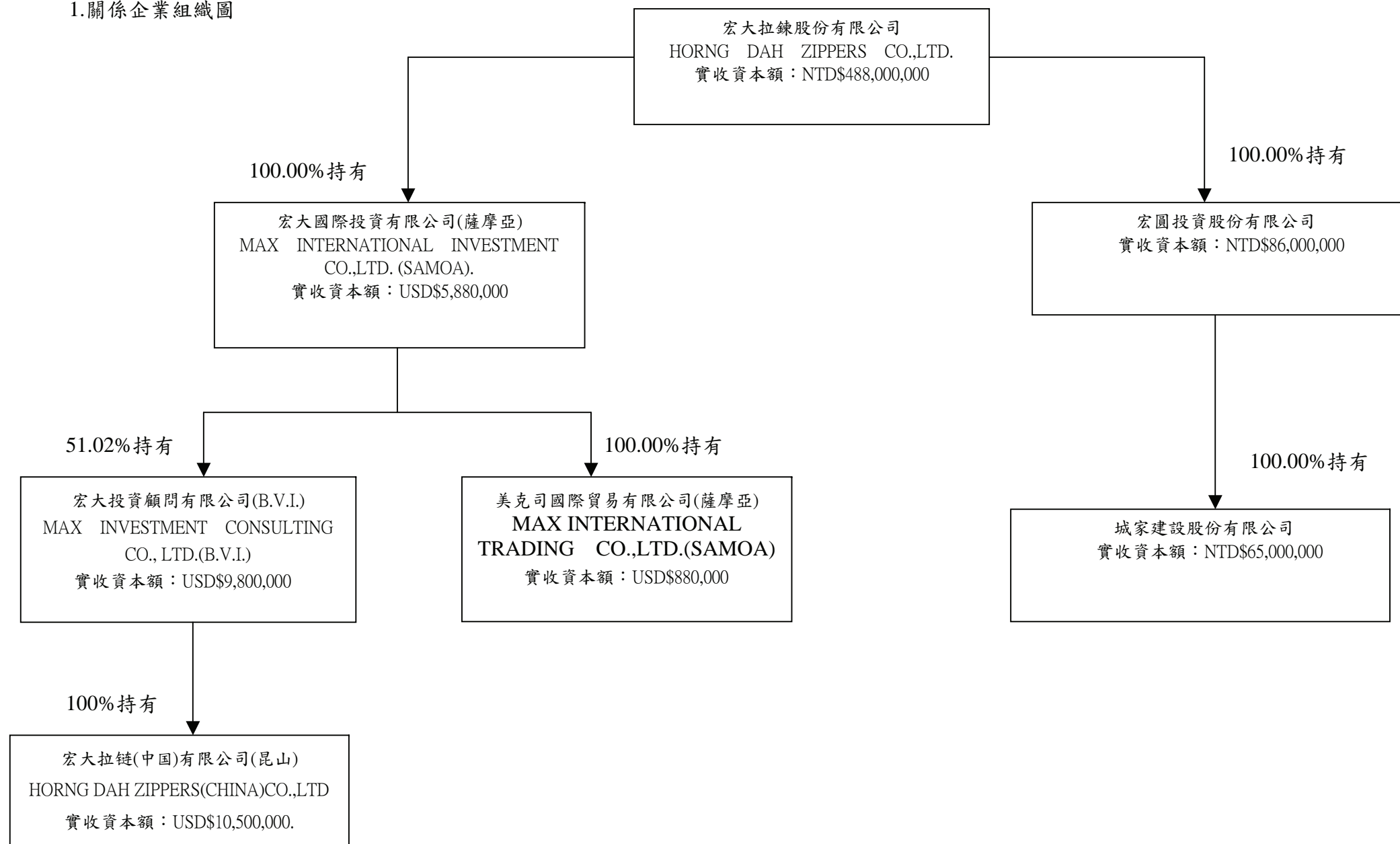

2.各關係企業基本資料

單位：新台幣仟元；美金仟元

企業名稱	設立日期	地址	實收資本額(註)	主要營業項目
宏大拉鏈(中國)有限公司	84.12.22	中國	US 10,500 NT 343,875	經營各種拉鍊及 配件業務
MAX INTERNATIONAL INVESTMENT CO., LTD.	91.04.09	薩摩亞群島	US 5,880 NT 192,570	專業投資
MAX INVESTMENT CONSULTING (BVI) CO., LTD.	86.11.25	英屬維京群島	US 9,800 NT 320,950	專業投資
MAX INTERNATIONAL TRADING CO., LTD.	91.05.17	薩摩亞群島	US 880 NT 28,820	進出口貿易
宏圓投資股份有限公司	97.06.24	中華民國	NT 86,000	一般投資業
城家建設股份有限公司	94.01.24	中華民國	NT 65,000	住宅及大樓開發 租售業

註：民國九十七年十二月三十一日之外幣兌換率為「1美元=新台幣32.75元」

3.推定為有控制從屬關係者其相同股東資料：無

4.整體關係企業經營業務所涵蓋之行業

主要經營業務為拉鍊業，請參閱前揭(一)各關係企業基本資料一覽表所示。

5.各關係企業董事、監察人及總經理資料

單位：股；%

企業名稱	職稱	姓名或代表人	持有股份	
			股數	持股比例
MAX INTERNATIONAL INVESTMENT CO., LTD.	董事	洪寶川	5,880,000	100.00
MAX INVESTMENT CONSULTING (BVI) CO., LTD.	董事	洪寶川	5,000,000	51.02
MAX INTERNATIONAL TRADING CO., LTD.	董事	洪寶川	880,000	100.00
宏大拉鏈(中國)有限公司	董事暨董事長	洪寶川	5,000,000	51.02
	董事	張長義、洪應璋		
	總經理	溫春琳		
宏圓投資股份有限公司	董事暨董事長	張長義	8,600,000	100.00
	董事	洪寶川		
	監察人	姜智國		
城家建設股份有限公司	董事暨董事長	張長義	6,500,000	100.00
	董事	洪寶川		
	監察人	姜智國		

6.各關係企業營運概況

單位：新台幣仟元

企業名稱	資本額 (註 1)	資產總值 (註 1)	負債總額 (註 1)	淨值 (註 1)	營業收入 (註 2)	營業利益(損失) (註 2)	本期(利益)損失 (註 2)	每股盈(虧) (元)/(註 2)
MAX INTERNATIONAL INVESTMENT CO., LTD.	192,570	80,423	18,023	62,400	0	145	96	0.00
MAX INVESTMENT CONSULTING (BVI) CO., LTD.	320,950	96,962	29,389	67,573	0	(9)	(730)	0.00
宏大拉鏈(中國)有限公司	343,875	485,216	388,257	96,959	405,215	2,760	423	0.00
MAX INTERNATIONAL TRADING CO., LTD.	28,820	90,456	62,534	27,922	64,740	211	321	0.01
宏圓投資股份有限公司	86,000	97,026	50	96,976	0	(953)	10,976	2.45
城家建設股份有限公司	65,000	159,163	62,234	96,929	141,635	38,252	27,764	6.20

註 1：民國九十七年十二月三十一日之外幣兌換率為「1 美元=新台幣 32.75 元」；

「1 美元=6.8230 人民幣」

註 2：民國九十七年度平均外幣兌換率為「1 美元=新台幣 31.479 元」；「1 美元=6.9488 人民幣」

二.最近年度及截至年報刊印日止，私募有價證券辦理情形：

項 目	96 年 第 一 次 私 募 發行日期：97 年 07 月 31 日				
私募有價證券種類	普通股				
股東會通過日期與數額	96.06.21 金額 11,000 萬元整				
價格訂定之依據及合理性	定價日前 5 個營業日之普通股收盤簡單算術平均數 9.8 元之平均股價 81.6%價格訂定之，即每股價格為 8 元				
特定人選擇之方式	本公司以尋求符合證券交易法第 43 條之 6 及證期會九十一年六月十三日台財證一字第 0 九一 0 0 0 三四五五號函規定條件之特定人為限。				
辦理私募之必要理由	1. 充實營運資金 2. 改善財務結構 3. 其他投資				
價款繳納完成日期	97.06.20				
應募人資料	私募對象	資格條件	認購數量	與公司關係	參與公司經營情形
	永翔開發股份有限公司	符合證交法第 43-6 條第一項第三款	3,000,000	本公司法人監察人	無
	永讚開發投資股份有限公司	符合證交法第 43-6 條第一項第三款	5,000,000	本公司法人監察人	無
	宏來興企業股份有限公司	符合證交法第 43-6 條第一項第二款	1,200,000	關係企業	無
	蘇輝成	符合證交法第 43-6 條第一項第二款	1,800,000	無	無
實際認購價格	8 元/股				
實際認購價格與參考價格差異	無				
辦理私募對股東權益影響(如：造成累積虧損增加...)	至 97 年 12 月止轉投資收益 1,100 萬元，提升本公司之股東權益				
私募資金運用情形及計畫執行進度	實際動用其他投資 86,000,000 元，百分比 97.73% 用於償還負債 2,000,000，百分比 2.33% 已於 97 年 Q3 全數執行完成				
私募效益顯現情形	至 97 年 12 月止轉投資收益為 1,100 萬元整				

三.最近年度及截至年報刊印日止，子公司持有或處分本公司股票情形：無

四.其他必要補充說明事項：無

玖、最近年度及截至年報刊印日止，發生對股東權益或證券價格有重大影響之事項：無

MAX[®] 宏大拉鍊股份有限公司
HORNG DAH ZIPPERS CO., LTD.



董事長

洪寶川



中華民國 九十八年六月十六日